

stelaż podtynkowy



miska ustępowa, np. Roca Gap



umywalka wpuszczana w blat, np. Roca Diverta 50x38cm; lub nablutowa, np. Koło Twins 50cm

bateria stojąca umywalkowa, uruchamiana przyciskiem, regulowany czas wypływu wody



pisuar, np. Roca Nexo

Zakład Projektowania i Nadzoru „EFEKT-BUD” A. Cieśla 85-791 Bydgoszcz, ul. J. Powalisza 2/35	
Opracowanie:	Projekt Techniczny Remontu
Adres Inwestycji:	Bydgoszcz, ul. Traugutta 12
Przedmiot Opracowania:	Remont sanitariatów budynku dydaktycznego
Branża:	Instalacje sanitarne
Kondygnacja:	Parter
nazwa i nr rysunku:	Sanitariat personelu <b>S.1</b>
Skala:	1:50
Investor:	Szkoła Podstawowa nr 41 im Romualda Traugutta w Bydgoszczy
Projektant:	Antoni Cieśla
Data:	3 kwietnia 2014r.

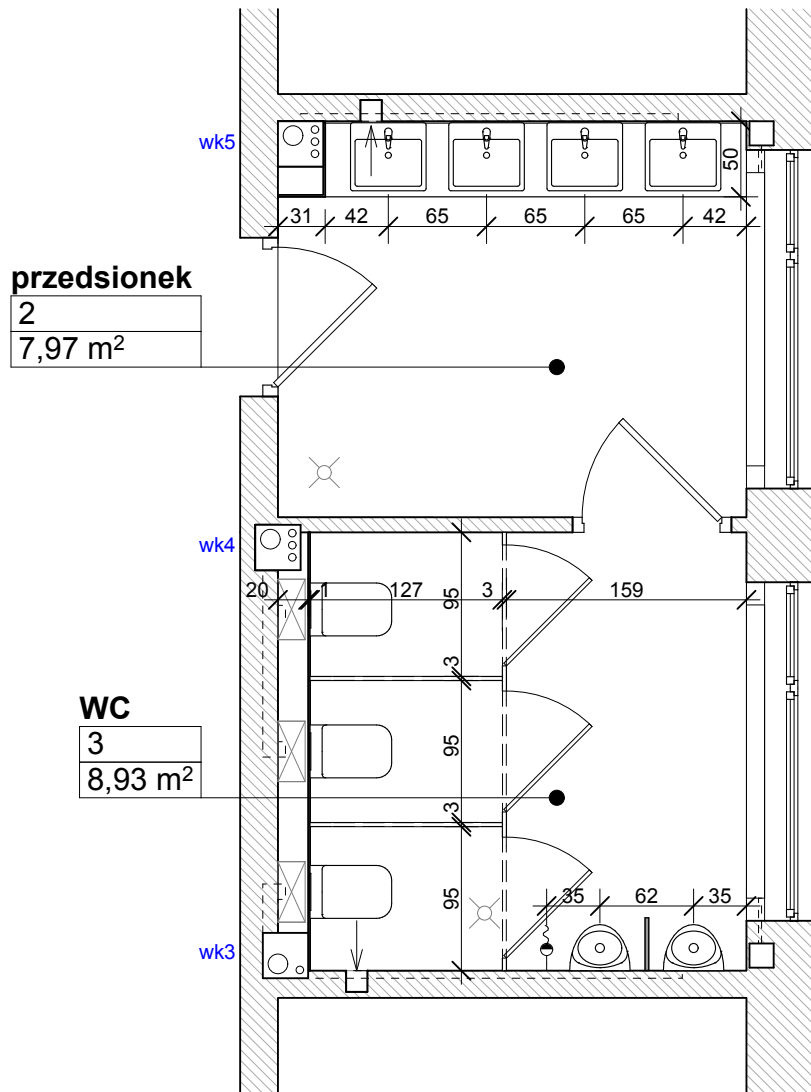

stelaż podtynkowy



miska ustępowa, np. Roca Gap



umywalka wpuszczana w blat, np. Roca Diverta 50x38cm; lub nablatowa, np. Koło Twins 50cm

bateria stojąca umywalkowa, uruchamiana przyciskiem, regulowany czas wypływu wody



pisuar, np. Roca Nexo

Zakład Projektowania i Nadzoru „EFEKT-BUD” A. Cieśla 85-791 Bydgoszcz, ul. J. Powalisza 2/35	
Opracowanie:	Projekt Techniczny Remontu
Adres Inwestycji:	Bydgoszcz, ul. Traugutta 12
Przedmiot Opracowania:	Remont sanitariatów budynku dydaktycznego
Branża:	Instalacje sanitarne
Kondygnacja:	I, II, III Piętro
nazwa i nr rysunku:	Sanitariat chłopców <b>S.2</b>
Skala:	1:50
Investor:	Szkoła Podstawowa nr 41 im Romualda Traugutta w Bydgoszczy
Projektant:	Antoni Cieśla
Data:	3 kwietnia 2014r.

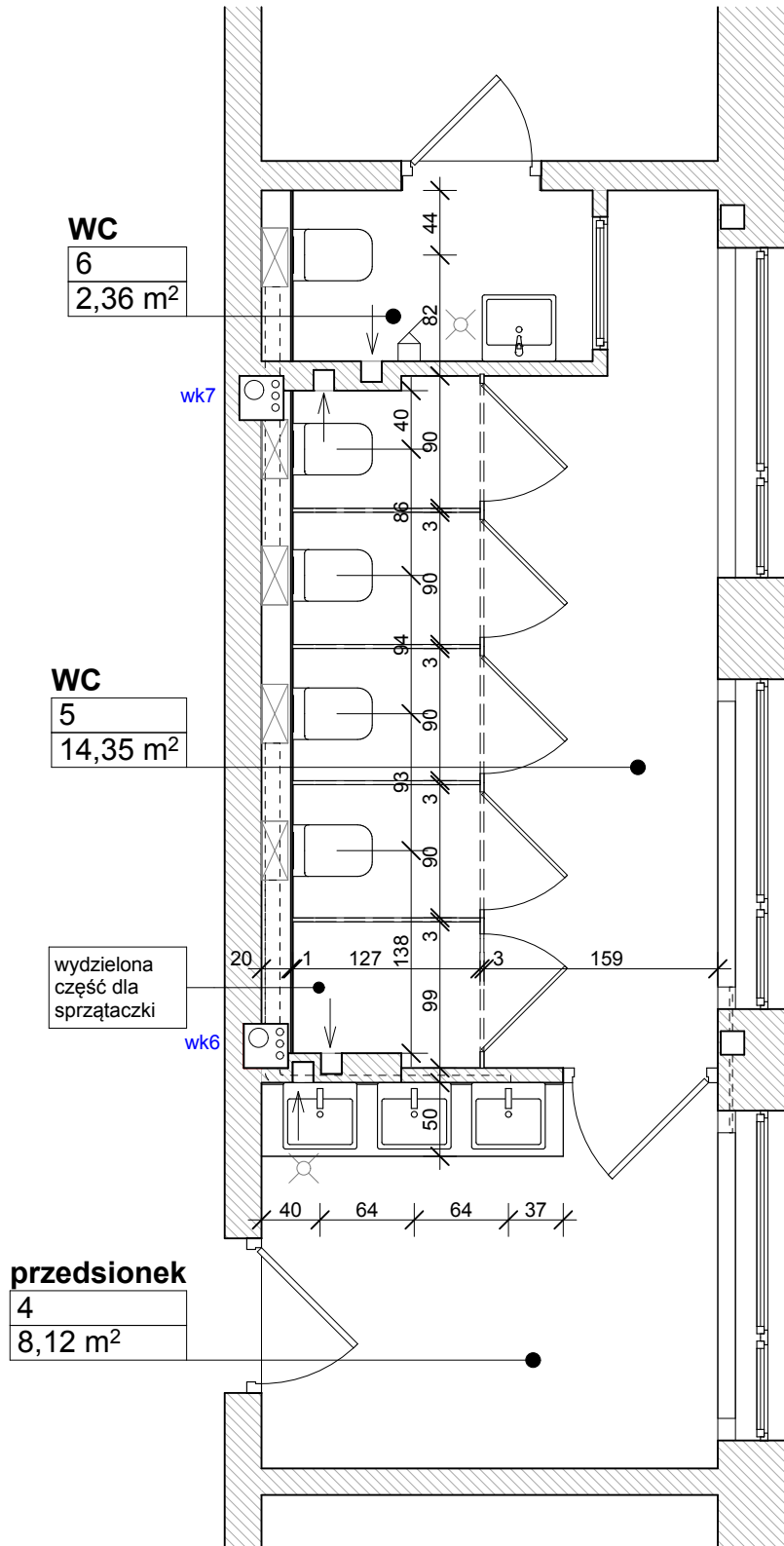

stelaż podtynkowy



miska ustępowa, np. Roca Gap



umywalka wpuszczana w blat, np. Roca Diverta 50x38cm; lub nablutowa, np. Koło Twins 50cm



bateria stojąca umywalkowa, uruchamiana przyciskiem, regulowany czas wypływu wody



pisuar, np. Roca Nexo

Zakład Projektowania i Nadzoru „EFEKT-BUD” A. Cieśla  
85-791 Bydgoszcz, ul. J. Powaliśa 2/35

Opracowanie:	Projekt Techniczny Remontu	
Adres Inwestycji:	Bydgoszcz, ul. Traugutta 12	
Przedmiot Opracowania:	Remont sanitariatów budynku dydaktycznego	
Branża:	Instalacje sanitarne	
Kondygnacja:	I, II, III Piętro	
nazwa i nr rysunku:	Sanitariat dziewcząt oraz personelu	<b>S.3</b>
Skala:	1:50	
Investor:	Szkoła Podstawowa nr 41 im Romualda Traugutta w Bydgoszczy	
Projektant:	Antoni Cieśla	
Data:	3 kwietnia 2014r.	

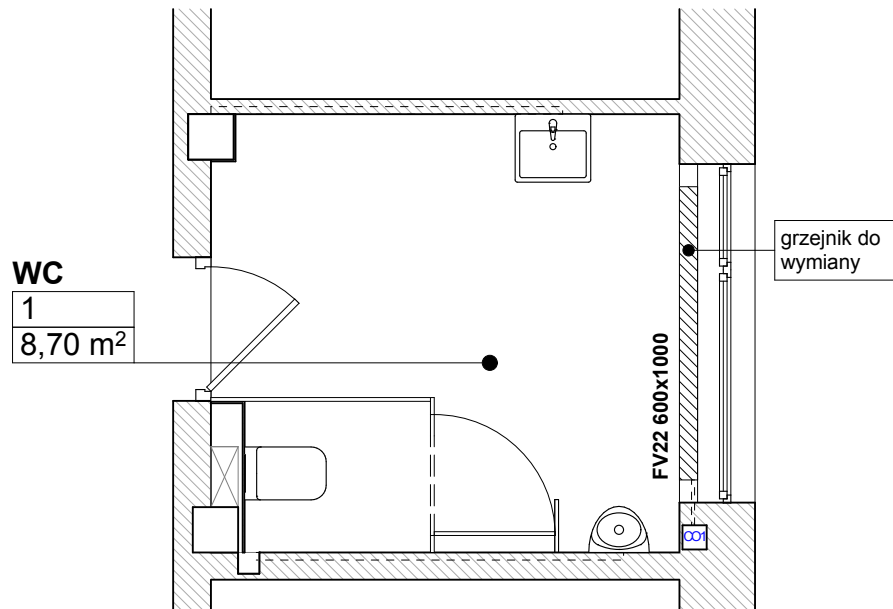

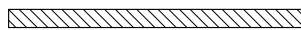
  
istniejące grzejniki do wymiany  
na grzejniki płytowe

Zakład Projektowania i Nadzoru „EFEKT-BUD” A. Cieśla 85-791 Bydgoszcz, ul. J. Powalisza 2/35	
Opracowanie:	Projekt Techniczny Remontu
Adres Inwestycji:	Bydgoszcz, ul. Traugutta 12
Przedmiot Opracowania:	Remont sanitariatów budynku dydaktycznego
Branża:	Instalacja CO
Kondygnacja:	Parter
nazwa i nr rysunku:	Sanitariat personelu <b>CO.1</b>
Skala:	1:50
Investor:	Szkoła Podstawowa nr 41 im Romualda Traugutta w Bydgoszczy
Projektant:	Antoni Cieśla
Data:	3 kwietnia 2014r.

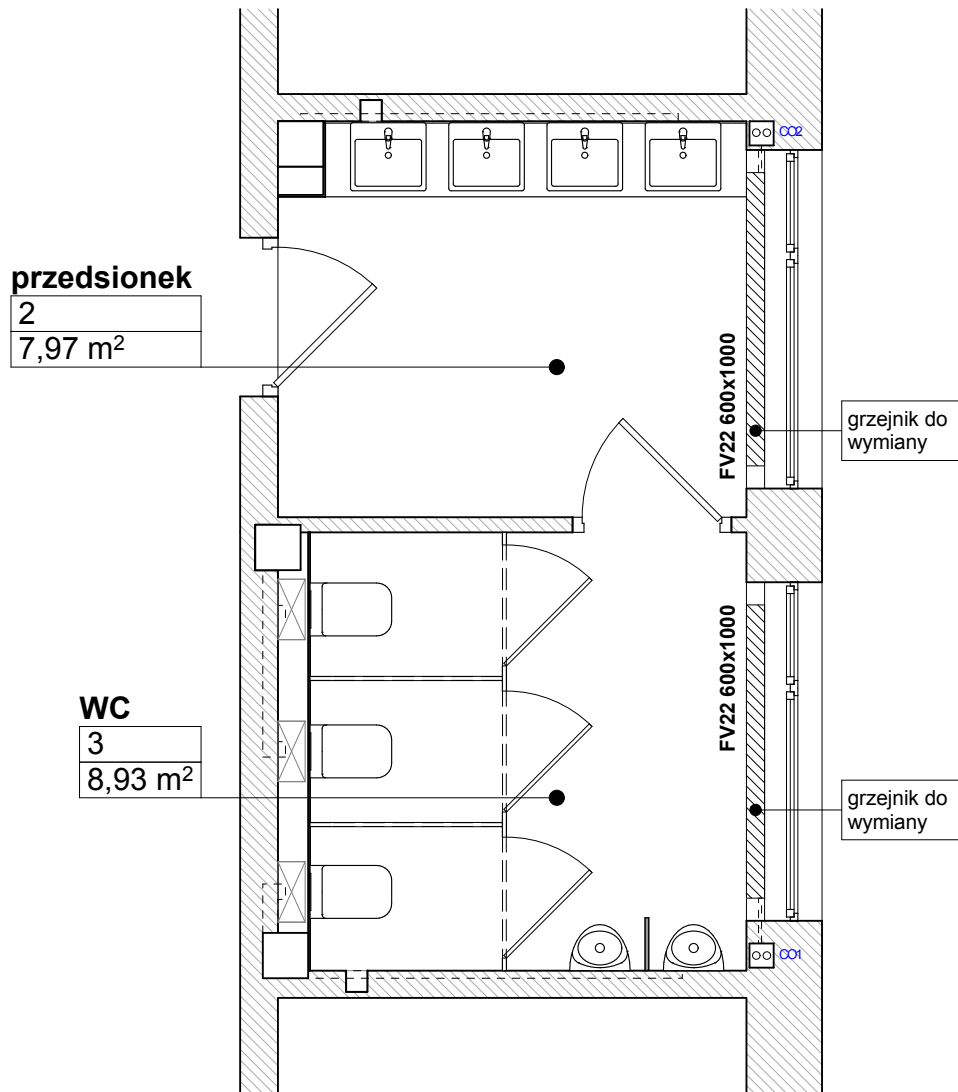

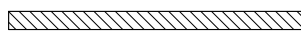
  
istniejące grzejniki do wymiany  
na grzejniki płytowe

Zakład Projektowania i Nadzoru „EFEKT-BUD” A. Cieśla 85-791 Bydgoszcz, ul. J. Powalisza 2/35	
Opracowanie:	Projekt Techniczny Remontu
Adres Inwestycji:	Bydgoszcz, ul. Traugutta 12
Przedmiot Opracowania:	Remont sanitariatów budynku dydaktycznego
Branża:	Instalacja CO
Kondygnacja:	I Piętro
nazwa i nr rysunku:	Sanitariat chłopców <b>CO.2</b>
Skala:	1:50
Inwestor:	Szkoła Podstawowa nr 41 im Romualda Traugutta w Bydgoszczy
Projektant:	Antoni Cieśla
Data:	3 kwietnia 2014r.

# Sanitariat dziewcząt oraz personelu

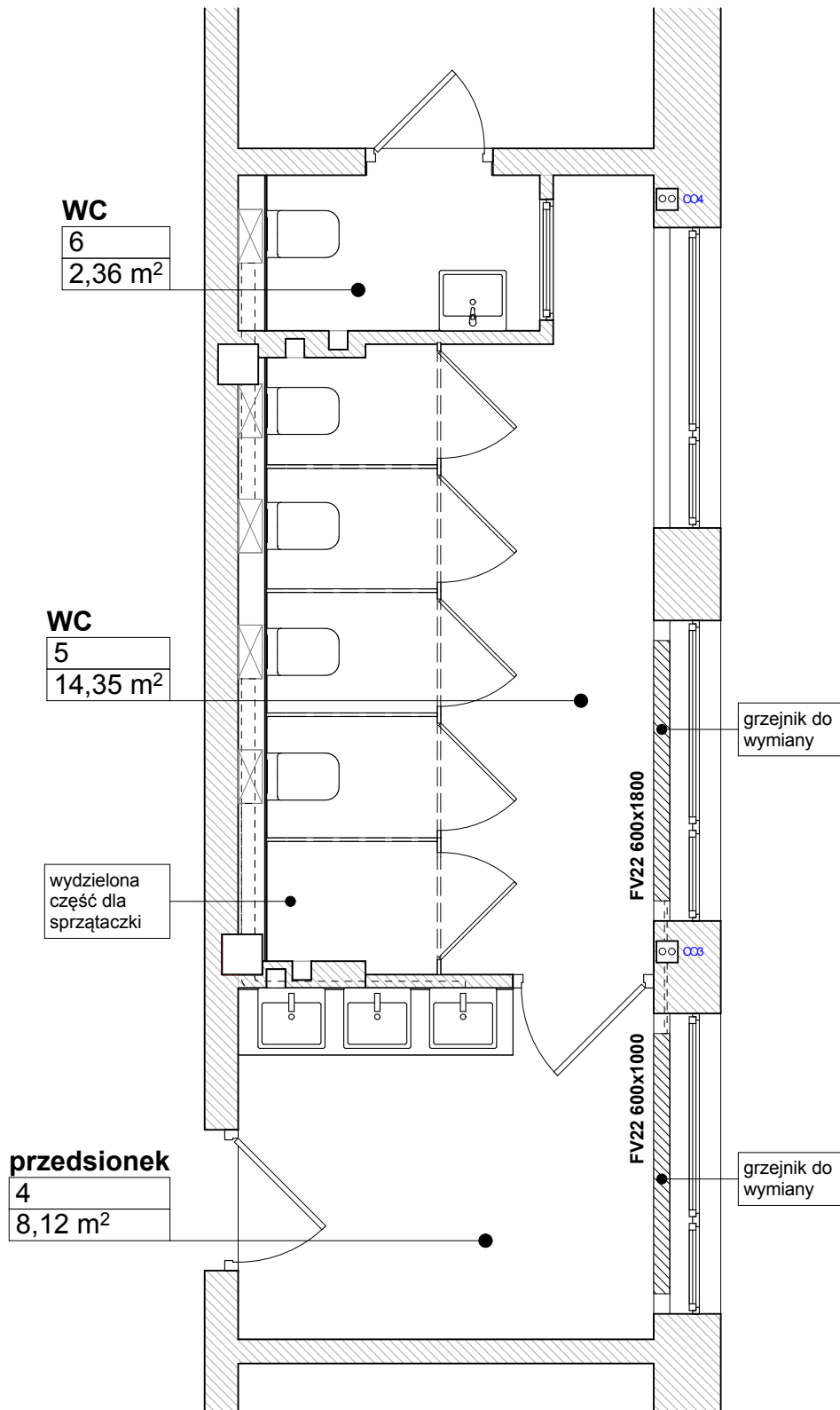

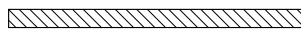
  
istniejące grzejniki do wymiany  
na grzejniki płytowe

Zakład Projektowania i Nadzoru „EFEKT-BUD” A. Cieśla 85-791 Bydgoszcz, ul. J. Powalisza 2/35	
Opracowanie:	Projekt Techniczny Remontu
Adres Inwestycji:	Bydgoszcz, ul. Traugutta 12
Przedmiot Opracowania:	Remont sanitariatów budynku dydaktycznego
Branża:	Instalacja CO
Kondygnacja:	I Piętro
nazwa i nr rysunku:	Sanitariat dziewcząt oraz personelu <b>CO.3</b>
Skala:	1:50
Investor:	Szkoła Podstawowa nr 41 im Romualda Traugutta w Bydgoszczy
Projektant:	Antoni Cieśla
Data:	3 kwietnia 2014r.

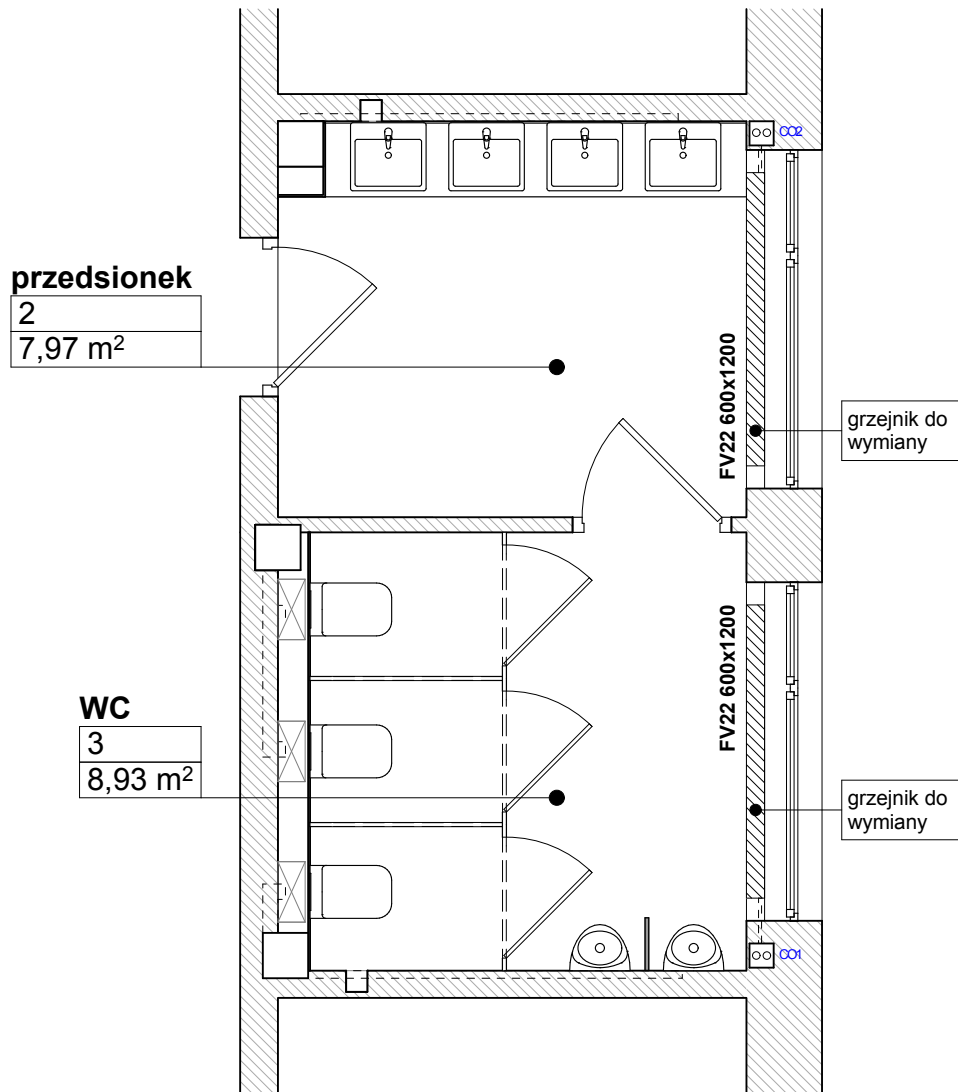

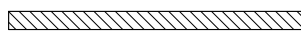
  
istniejące grzejniki do wymiany  
na grzejniki płytowe

Zakład Projektowania i Nadzoru „EFEKT-BUD” A. Cieśla 85-791 Bydgoszcz, ul. J. Powalisza 2/35	
Opracowanie:	Projekt Techniczny Remontu
Adres Inwestycji:	Bydgoszcz, ul. Traugutta 12
Przedmiot Opracowania:	Remont sanitariatów budynku dydaktycznego
Branża:	Instalacja CO
Kondygnacja:	II Piętro
nazwa i nr rysunku:	Sanitariat chłopców <b>CO.4</b>
Skala:	1:50
Inwestor:	Szkoła Podstawowa nr 41 im Romualda Traugutta w Bydgoszczy
Projektant:	Antoni Cieśla
Data:	3 kwietnia 2014r.

# Sanitariat dziewcząt oraz personelu

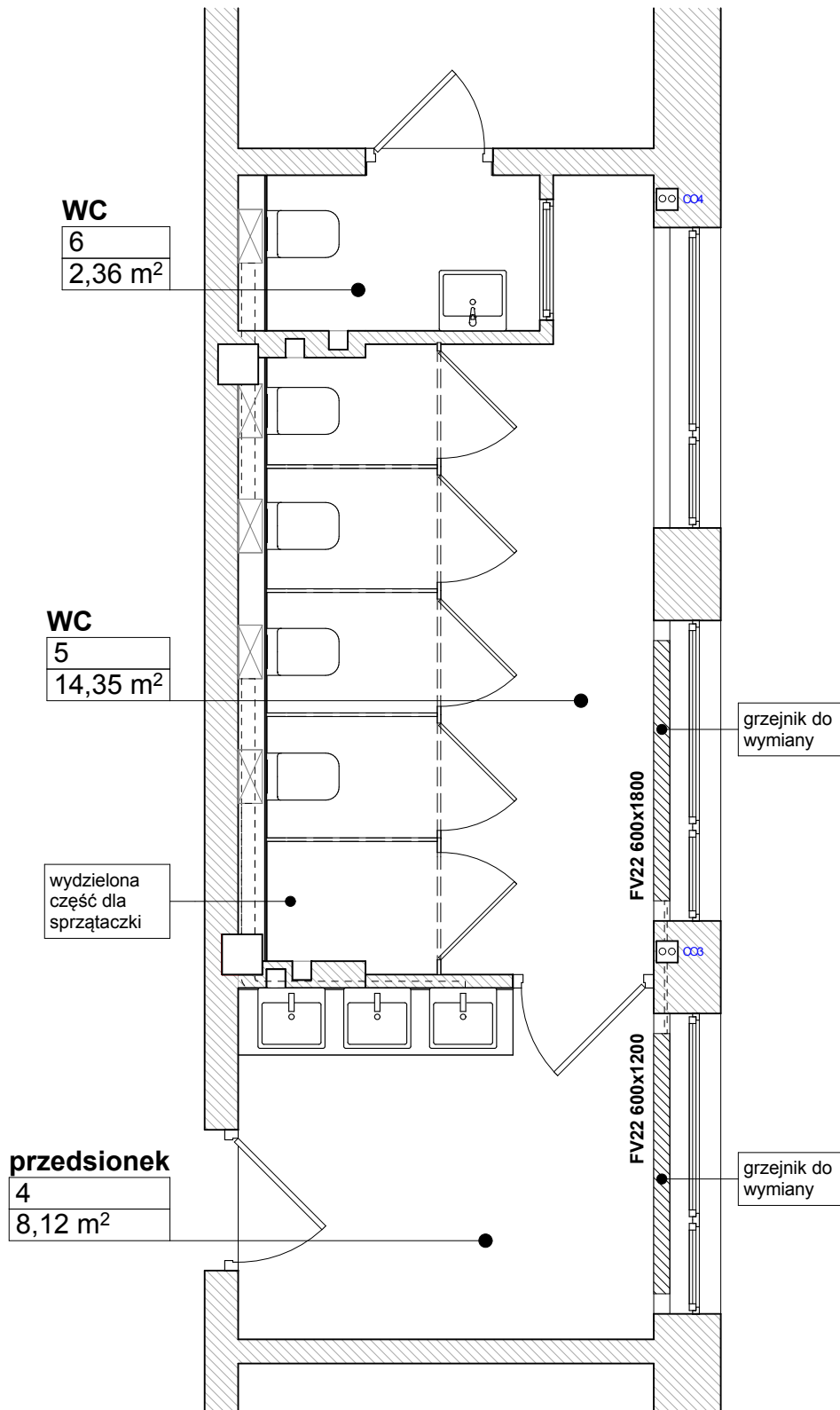

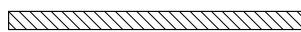
  
istniejące grzejniki do wymiany  
na grzejniki płytowe

Zakład Projektowania i Nadzoru „EFEKT-BUD” A. Cieśla 85-791 Bydgoszcz, ul. J. Powalisza 2/35	
Opracowanie:	Projekt Techniczny Remontu
Adres Inwestycji:	Bydgoszcz, ul. Traugutta 12
Przedmiot Opracowania:	Remont sanitariatów budynku dydaktycznego
Branża:	Instalacja CO
Kondygnacja:	II Piętro
nazwa i nr rysunku:	Sanitariat dziewcząt oraz personelu <b>CO.5</b>
Skala:	1:50
Investor:	Szkoła Podstawowa nr 41 im Romualda Traugutta w Bydgoszczy
Projektant:	Antoni Cieśla
Data:	3 kwietnia 2014r.



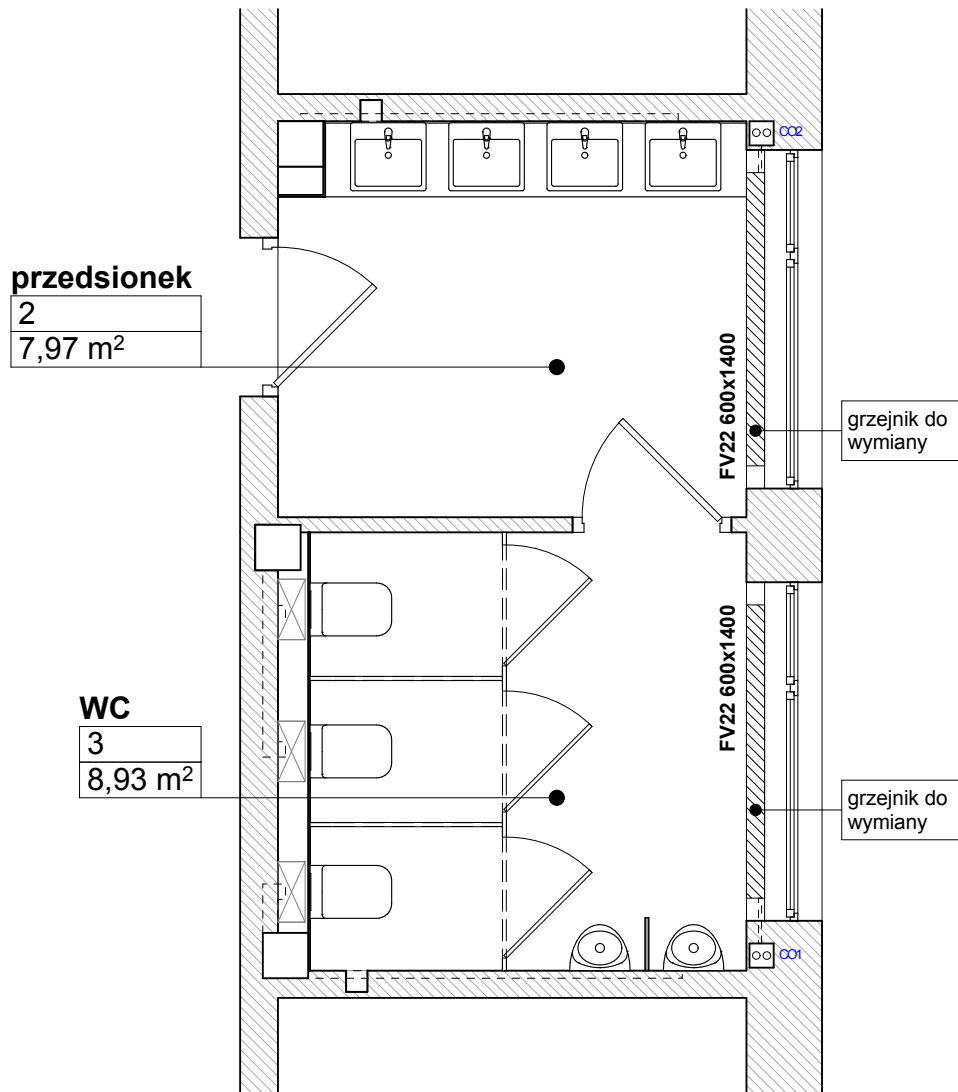

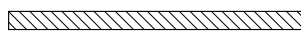
  
istniejące grzejniki do wymiany  
na grzejniki płytowe

Zakład Projektowania i Nadzoru „EFEKT-BUD” A. Cieśla 85-791 Bydgoszcz, ul. J. Powalisza 2/35	
Opracowanie:	Projekt Techniczny Remontu
Adres Inwestycji:	Bydgoszcz, ul. Traugutta 12
Przedmiot Opracowania:	Remont sanitariatów budynku dydaktycznego
Branża:	Instalacja CO
Kondygnacja:	III Piętro
nazwa i nr rysunku:	Sanitariat chłopców <b>CO.6</b>
Skala:	1:50
Inwestor:	Szkoła Podstawowa nr 41 im Romualda Traugutta w Bydgoszczy
Projektant:	Antoni Cieśla
Data:	3 kwietnia 2014r.

# Sanitariat dziewcząt oraz personelu

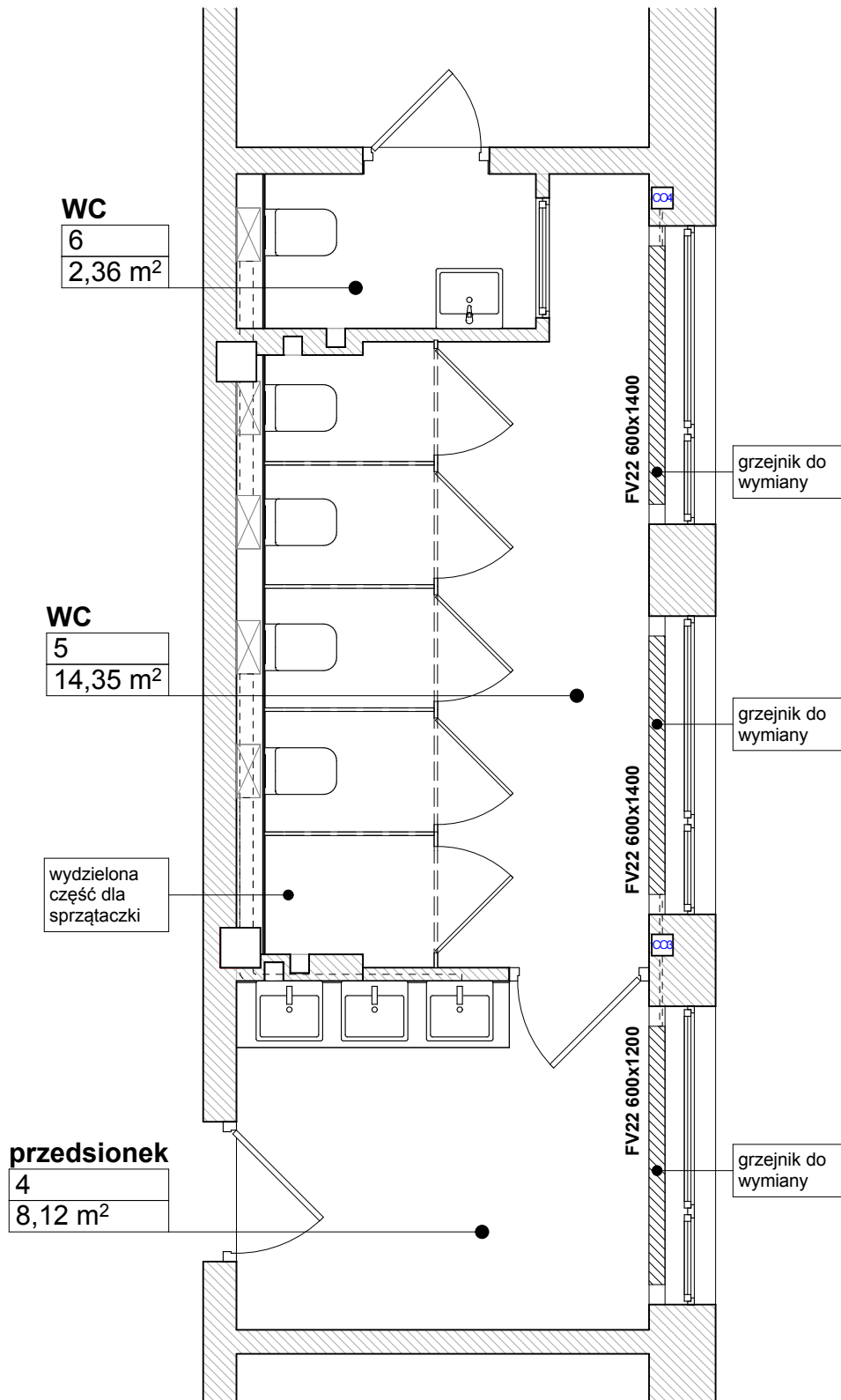

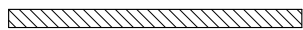
  
istniejące grzejniki do wymiany  
na grzejniki płytowe

Zakład Projektowania i Nadzoru „EFEKT-BUD” A. Cieśla 85-791 Bydgoszcz, ul. J. Powalisza 2/35	
Opracowanie:	Projekt Techniczny Remontu
Adres Inwestycji:	Bydgoszcz, ul. Traugutta 12
Przedmiot Opracowania:	Remont sanitariatów budynku dydaktycznego
Branża:	Instalacja CO
Kondygnacja:	III Piętro
nazwa i nr rysunku:	Sanitariat dziewcząt oraz personelu <b>CO.7</b>
Skala:	1:50
Investor:	Szkoła Podstawowa nr 41 im Romualda Traugutta w Bydgoszczy
Projektant:	Antoni Cieśla
Data:	3 kwietnia 2014r.

Zakład Projektowania i Nadzoru „EFEKT-BUD” A. Cieśla 85-791 Bydgoszcz, ul. J. Powalisza 2/35		
Opracowanie:	Projekt Techniczny Remontu	
Adres Inwestycji:	Bydgoszcz, ul. Traugutta 12	
Przedmiot Opracowania:	Remont sanitariatów budynku dydaktycznego	
Branża:	Instalacje elektryczne	
Kondygnacja:		
nazwa i nr rysunku:	Plan sytuacyjny	<b>E.0</b>
Skala:		
Inwestor:	Szkoła Podstawowa nr 41 im Romualda Traugutta w Bydgoszczy	
Projektant:	Antoni Cieśla	
Data:	3 kwietnia 2014r.	

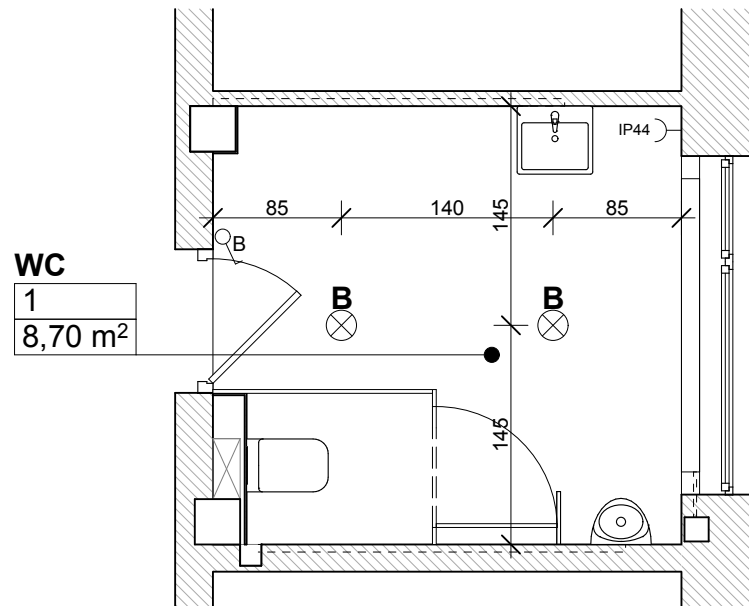

**A** ⊗ lampa wpuszczana, np Aquaform, Squares 111x1 z ramką, uruchamiana czujnikiem ruchu

**B** ⊗ lampa wpuszczana, np Aquaform, Squares 111x1 z ramką, uruchamiana włącznikiem

**CR** ● czujnik ruchu

Zakład Projektowania i Nadzoru „EFEKT-BUD” A. Cieśla 85-791 Bydgoszcz, ul. J. Powalisza 2/35	
Opracowanie:	Projekt Techniczny Remontu
Adres Inwestycji:	Bydgoszcz, ul. Traugutta 12
Przedmiot Opracowania:	Remont sanitariatów budynku dydaktycznego
Branża:	Instalacje elektryczne
Kondygnacja:	Parter
nazwa i nr rysunku:	Sanitariat personelu <b>E.1</b>
Skala:	1:50
Investor:	Szkoła Podstawowa nr 41 im Romualda Traugutta w Bydgoszczy
Projektant:	Antoni Cieśla
Data:	3 kwietnia 2014r.

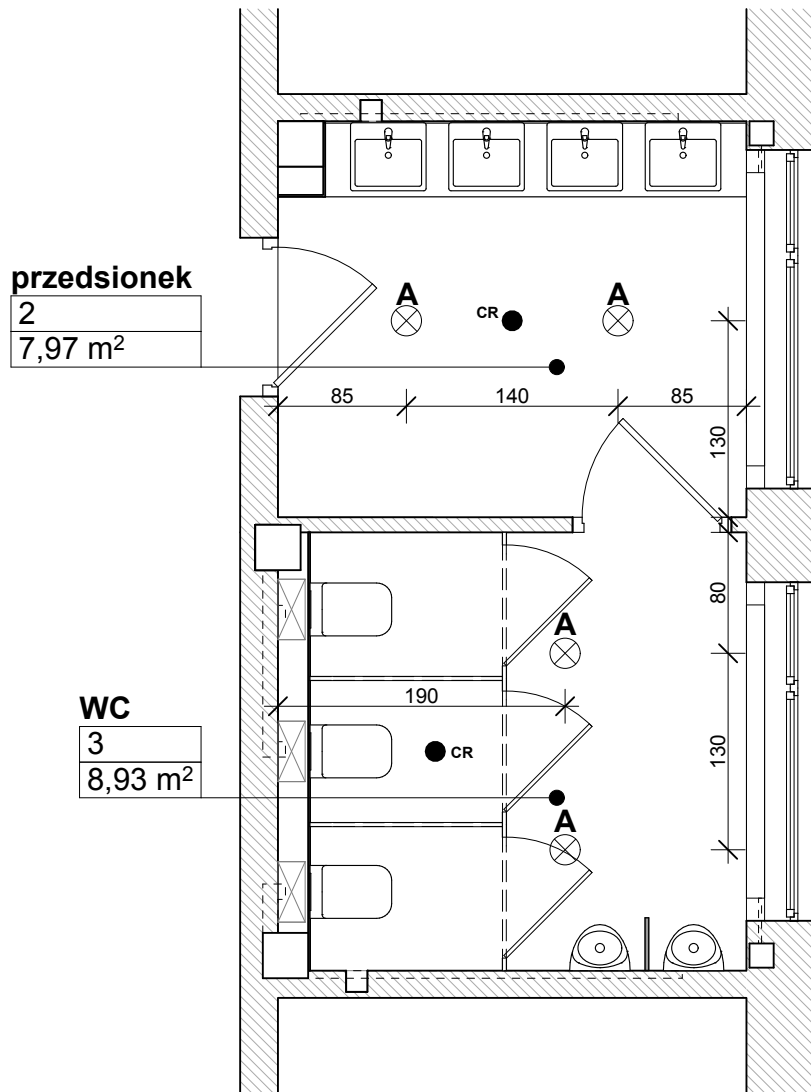

**A** ⊗ lampa wpuszczana, np Aquaform, Squares 111x1 z ramką, uruchamiana czujnikiem ruchu

**B** ⊗ lampa wpuszczana, np Aquaform, Squares 111x1 z ramką, uruchamiana włącznikiem

CR ● czujnik ruchu

Zakład Projektowania i Nadzoru „EFEKT-BUD” A. Cieśla 85-791 Bydgoszcz, ul. J. Powalisza 2/35	
Opracowanie:	Projekt Techniczny Remontu
Adres Inwestycji:	Bydgoszcz, ul. Traugutta 12
Przedmiot Opracowania:	Remont sanitariatów budynku dydaktycznego
Branża:	Instalacje elektryczne
Kondygnacja:	I, II, III Piętro
nazwa i nr rysunku:	Sanitariat chłopców <b>E.2</b>
Skala:	1:50
Investor:	Szkoła Podstawowa nr 41 im Romualda Traugutta w Bydgoszczy
Projektant:	Antoni Cieśla
Data:	3 kwietnia 2014r.

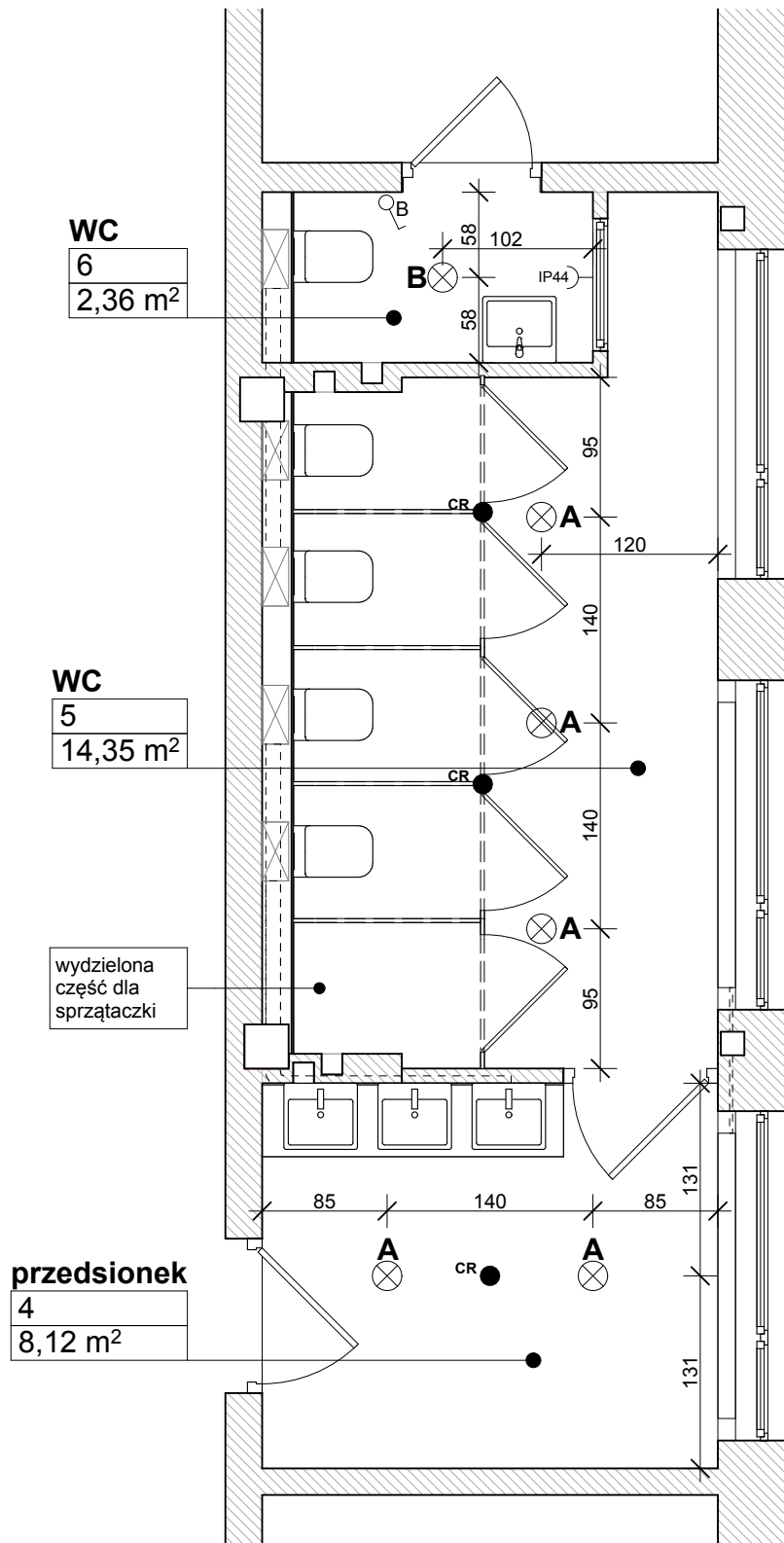

**A** ⊗ lampa wpuszczana, np Aquaform, Squares 111x1 z ramką, uruchamiana czujnikiem ruchu

**B** ⊗ lampa wpuszczana, np Aquaform, Squares 111x1 z ramką, uruchamiana włącznikiem

**CR** ● czujnik ruchu

Zakład Projektowania i Nadzoru „EFEKT-BUD” A. Cieśla  
85-791 Bydgoszcz, ul. J. Powalisza 2/35

Opracowanie:	Projekt Techniczny Remontu	
Adres Inwestycji:	Bydgoszcz, ul. Traugutta 12	
Przedmiot Opracowania:	Remont sanitariatów budynku dydaktycznego	
Branża:	Instalacje elektryczne	
Kondygnacja:	I, II, III Piętro	
nazwa i nr rysunku:	Sanitariat dziewcząt oraz personelu	<b>E.3</b>
Skala:	1:50	
Investor:	Szkoła Podstawowa nr 41 im Romualda Traugutta w Bydgoszczy	
Projektant:	Antoni Cieśla	
Data:	3 kwietnia 2014r.	

Zakład Projektowania i Nadzoru „EFEKT-BUD” A. Cieśla 85-791 Bydgoszcz, ul. J. Powalisza 2/35		
Opracowanie:	Projekt Techniczny Remontu	
Adres Inwestycji:	Bydgoszcz, ul. Traugutta 12	
Przedmiot Opracowania:	Remont sanitariatów budynku dydaktycznego	
Branża:	Architektura	
Kondygnacja:		
nazwa i nr rysunku:	Plan sytuacyjny	<b>A.0</b>
Skala:		
Inwestor:	Szkoła Podstawowa nr 41 im Romualda Traugutta w Bydgoszczy	
Projektant:	Antoni Cieśla	
Data:	3 kwietnia 2014r.	

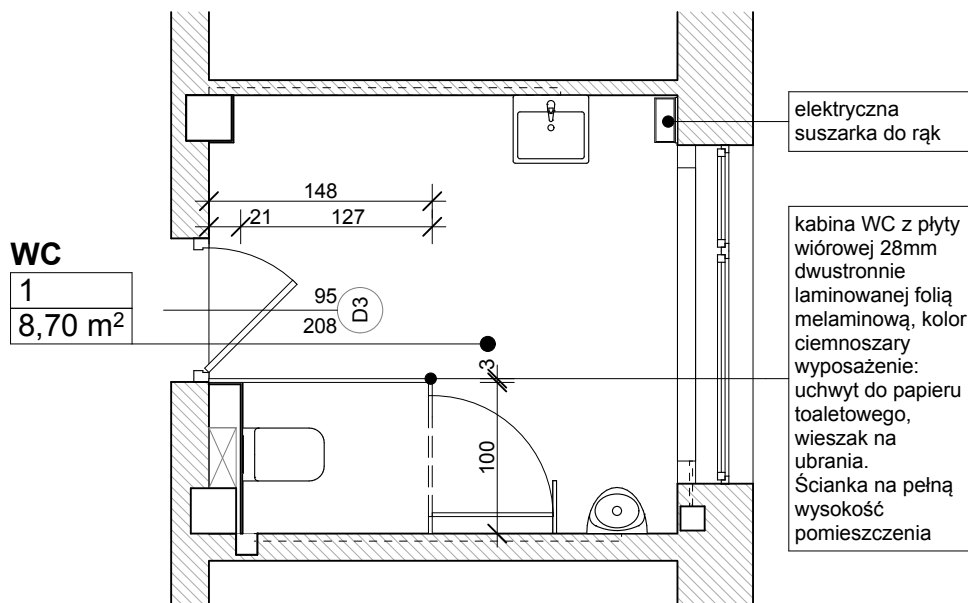

stelaż podtynkowy



miska ustępowa, np. Roca Gap



umywalka wpuszczana w blat, np. Roca Diverta 50x38cm; lub nablutowa, np. Koło Twins 50cm

bateria stojąca umywalkowa, uruchamiana przyciskiem, regulowany czas wypływu wody



pisuar, np. Roca Nexo

Zakład Projektowania i Nadzoru „EFEKT-BUD” A. Cieśla  
85-791 Bydgoszcz, ul. J. Powalisza 2/35

Opracowanie:	Projekt Techniczny Remontu	
Adres Inwestycji:	Bydgoszcz, ul. Traugutta 12	
Przedmiot Opracowania:	Remont sanitariatów budynku dydaktycznego	
Branża:	Architektura	
Kondygnacja:	Parter	
nazwa i nr rysunku:	Wyposażenie wnętrza	<b>A.1.1</b>
	Sanitariat personelu	
Skala:	1:50	
Investor:	Szkoła Podstawowa nr 41 im Romualda Traugutta w Bydgoszczy	
Projektant:	Antoni Cieśla	
Data:	3 kwietnia 2014r.	



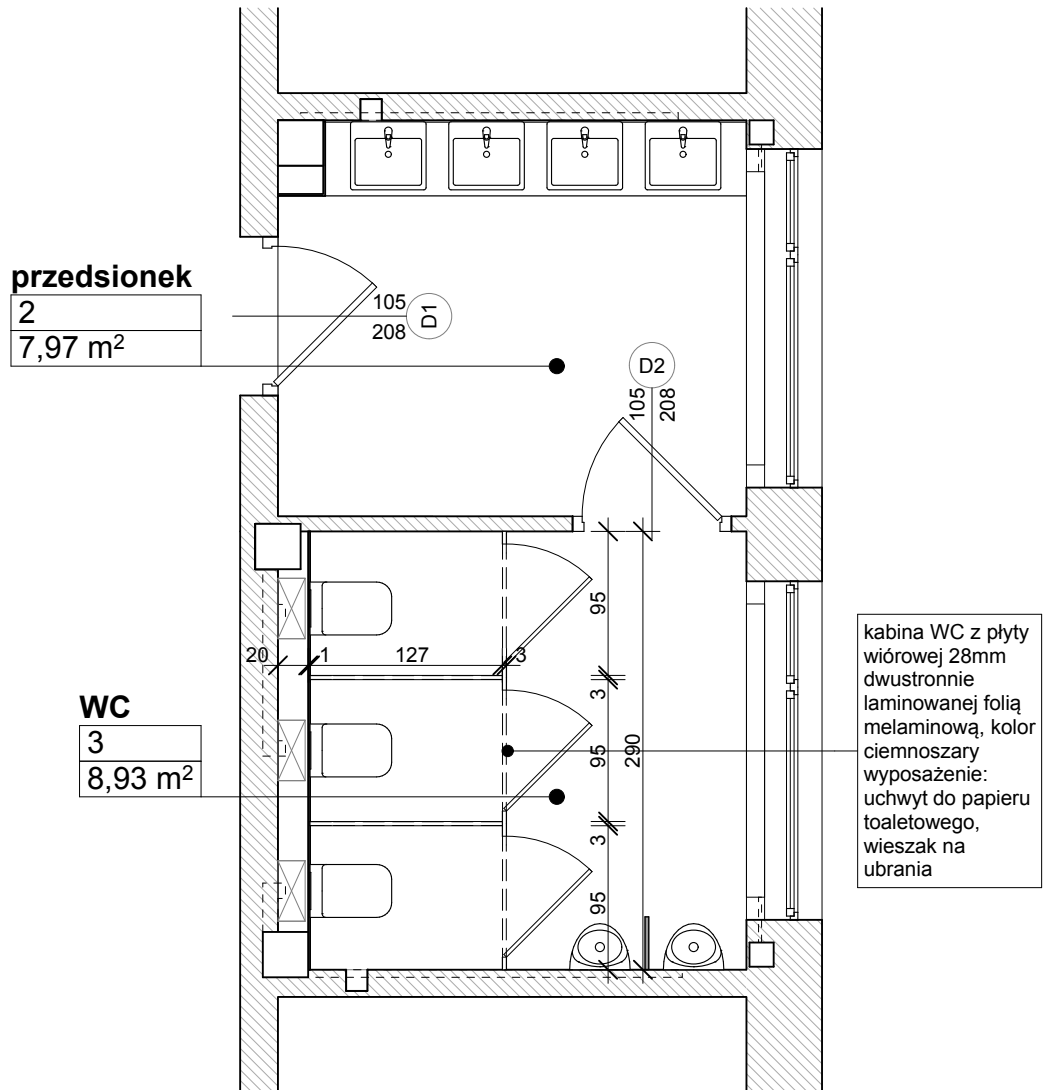

stelaż podtynkowy



miska ustępowa, np. Roca Gap



umywalka wpuszczana w blat, np. Roca Diverta 50x38cm; lub nablutowa, np. Koło Twins 50cm

bateria stojąca umywalkowa, uruchamiana przyciskiem, regulowany czas wypływu wody



pisuar, np. Roca Nexo

Zakład Projektowania i Nadzoru „EFEKT-BUD” A. Cieśla  
85-791 Bydgoszcz, ul. J. Powałisza 2/35

Opracowanie:	Projekt Techniczny Remontu	
Adres Inwestycji:	Bydgoszcz, ul. Traugutta 12	
Przedmiot Opracowania:	Remont sanitariatów budynku dydaktycznego	
Branża:	Architektura	
Kondygnacja:	I, II, III Piętro	
nazwa i nr rysunku:	Wyposażenie wnętrza	A.1.2
	Sanitariat chłopców	
Skala:	1:50	
Investor:	Szkoła Podstawowa nr 41 im Romualda Traugutta w Bydgoszczy	
Projektant:	Antoni Cieśla	
Data:	3 kwietnia 2014r.	

# Sanitariat dziewcząt oraz personelu

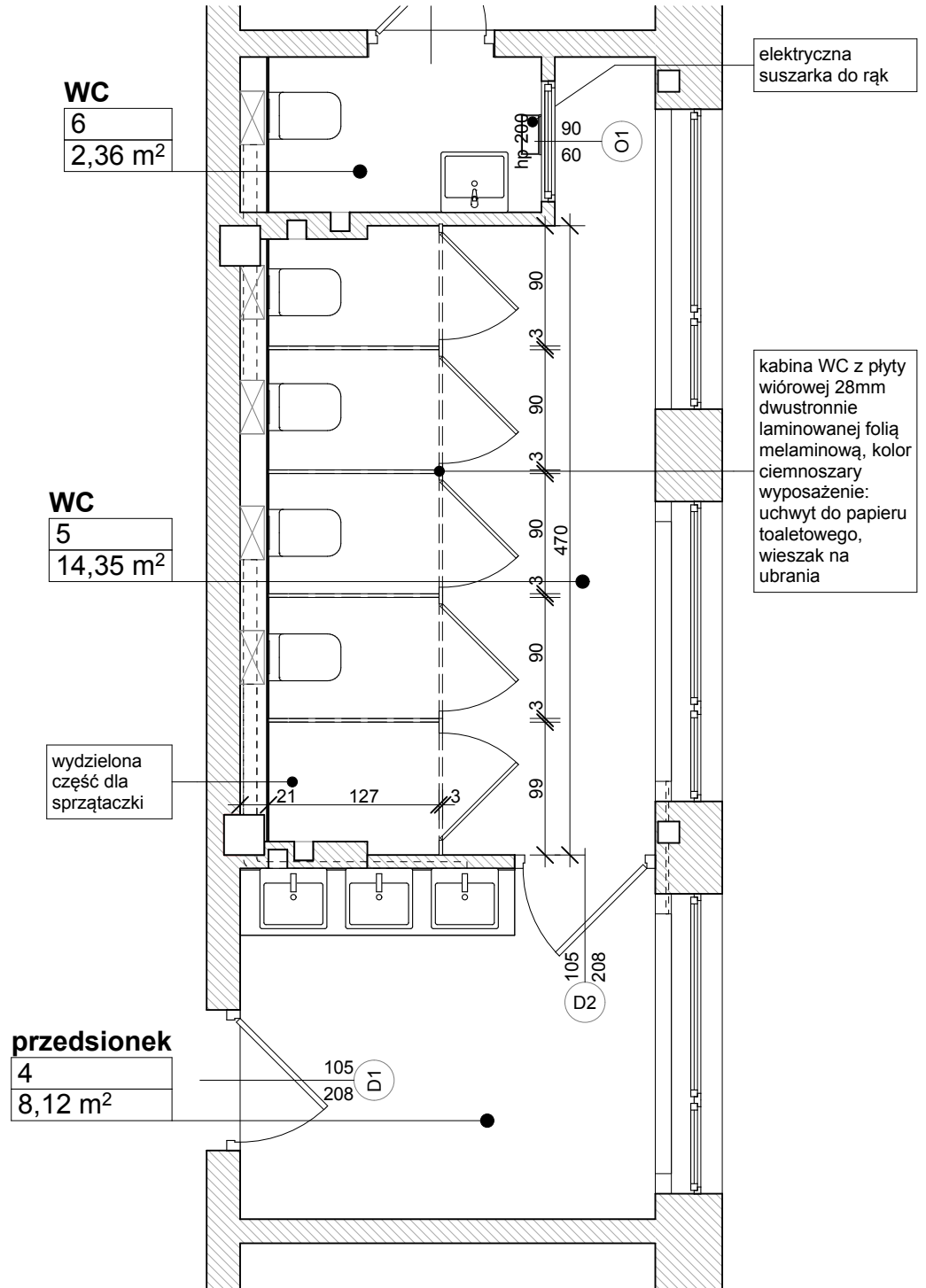

stelaż podtynkowy



miska ustępowa, np. Roca Gap



umywalka wpuszczana w blat, np. Roca Diverta 50x38cm; lub nablutowa, np. Koło Twins 50cm

bateria stojąca umywalkowa, uruchamiana przyciskiem, regulowany czas wypływu wody



pisuar, np. Roca Nexo

Zakład Projektowania i Nadzoru „EFEKT-BUD” A. Cieśla 85-791 Bydgoszcz, ul. J. Powalisza 2/35	
Opracowanie:	Projekt Techniczny Remontu
Adres Inwestycji:	Bydgoszcz, ul. Traugutta 12
Przedmiot Opracowania:	Remont sanitariatów budynku dydaktycznego
Branża:	Architektura
Kondygnacja:	I, II, III Piętro
nazwa i nr rysunku:	Wyposażenie wnętrza Sanitariat dziewcząt oraz personelu
Skala:	1:50
Investor:	Szkoła Podstawowa nr 41 im Romualda Traugutta w Bydgoszczy
Projektant:	Antoni Cieśla
Data:	3 kwietnia 2014r.

**A.1.3**

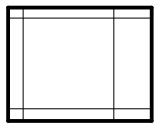
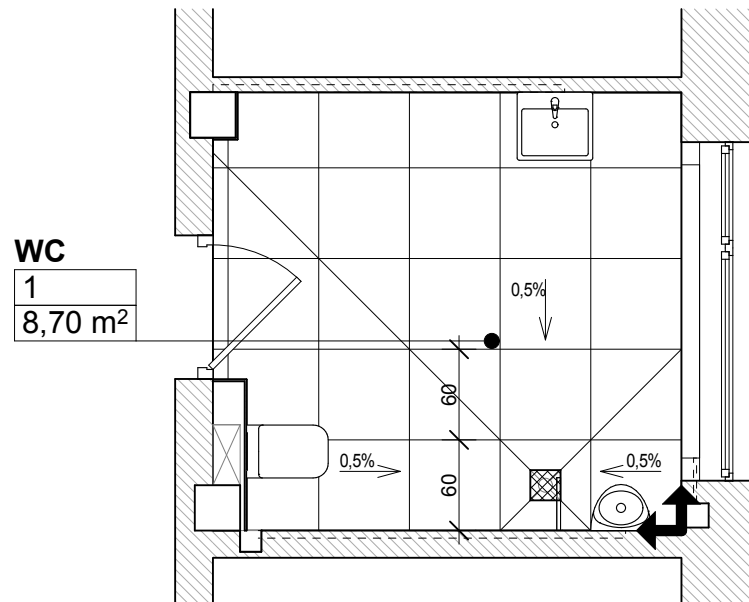

płytki gresowe 60x60cm w kolorze szarym,  
np. Paradyż, Flash Grys Mat 60x60



początek układania płytek

Zakład Projektowania i Nadzoru „EFEKT-BUD” A. Cieśla 85-791 Bydgoszcz, ul. J. Powalisza 2/35	
Opracowanie:	Projekt Techniczny Remontu
Adres Inwestycji:	Bydgoszcz, ul. Traugutta 12
Przedmiot Opracowania:	Remont sanitariatów budynku dydaktycznego
Branża:	Architektura
Kondygnacja:	Parter
nazwa i nr rysunku:	Rzut posadzek Sanitariat personelu
Skala:	1:50
Investor:	Szkoła Podstawowa nr 41 im Romualda Traugutta w Bydgoszczy
Projektant:	Antoni Cieśla
Data:	3 kwietnia 2014r.

**A.2.1**

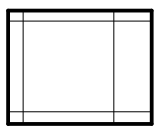
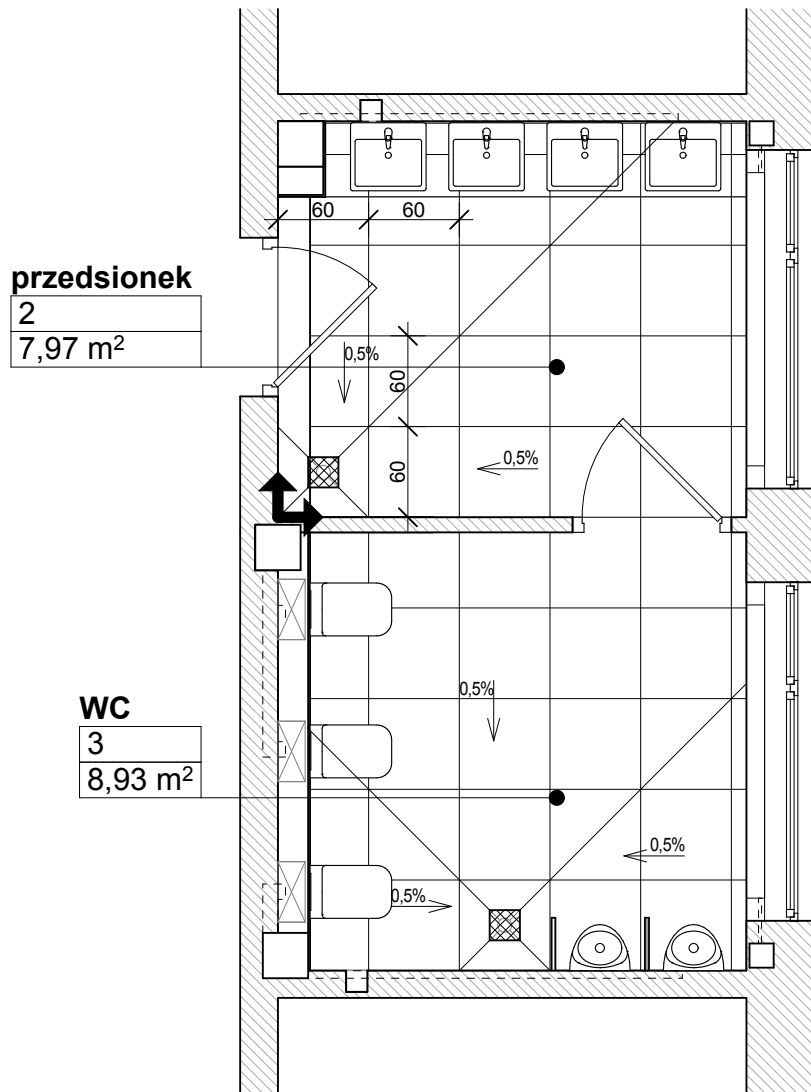

płytki gresowe 60x60cm w kolorze szarym,  
np. Paradyż, Flash Grys Mat 60x60



początek układania płytek

Zakład Projektowania i Nadzoru „EFEKT-BUD” A. Cieśla 85-791 Bydgoszcz, ul. J. Powalisza 2/35	
Opracowanie:	Projekt Techniczny Remontu
Adres Inwestycji:	Bydgoszcz, ul. Traugutta 12
Przedmiot Opracowania:	Remont sanitariatów budynku dydaktycznego
Branża:	Architektura
Kondygnacja:	I, II, III Piętro
nazwa i nr rysunku:	Rzut posadzek Sanitariat chłopców
Skala:	1:50
Investor:	Szkoła Podstawowa nr 41 im Romualda Traugutta w Bydgoszczy
Projektant:	Antoni Cieśla
Data:	3 kwietnia 2014r.

**A.2.2**

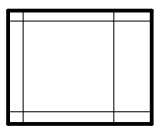
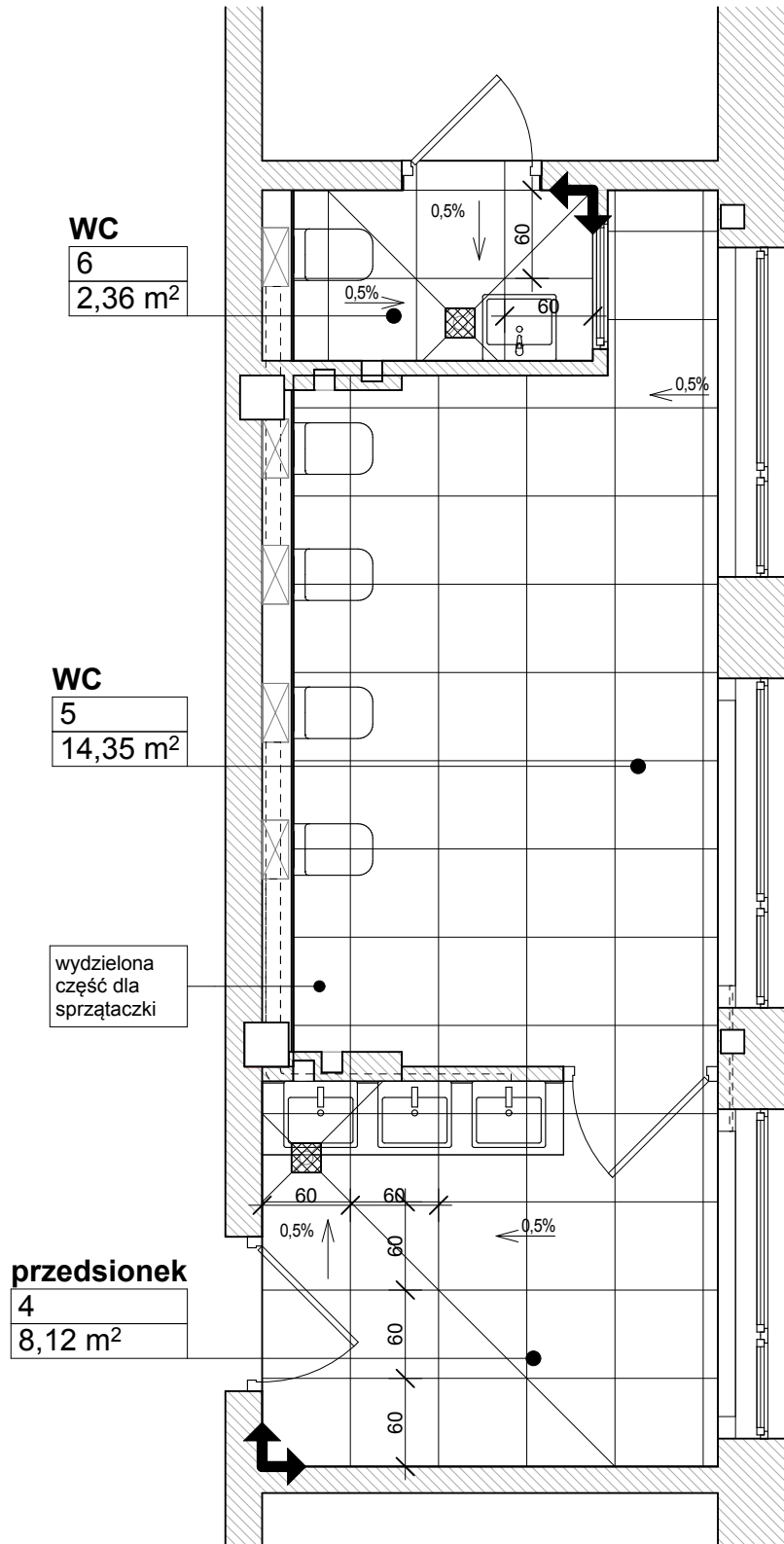

płytki gresowe 60x60cm w kolorze szarym, np. Paradyż, Flash Grys Mat 60x60



początek układania płytek

Zakład Projektowania i Nadzoru „EFEKT-BUD” A. Cieśla 85-791 Bydgoszcz, ul. J. Powalisza 2/35	
Opracowanie:	Projekt Techniczny Remontu
Adres Inwestycji:	Bydgoszcz, ul. Traugutta 12
Przedmiot Opracowania:	Remont sanitariatów budynku dydaktycznego
Branża:	Architektura
Kondygnacja:	I, II, III Piętro
nazwa i nr rysunku:	Rzut posadzek Sanitariat dziewcząt oraz personelu
Skala:	1:50
Investor:	Szkoła Podstawowa nr 41 im Romualda Traugutta w Bydgoszczy
Projektant:	Antoni Cieśla
Data:	3 kwietnia 2014r.

A.2.3

RŚ-01/01

1:50

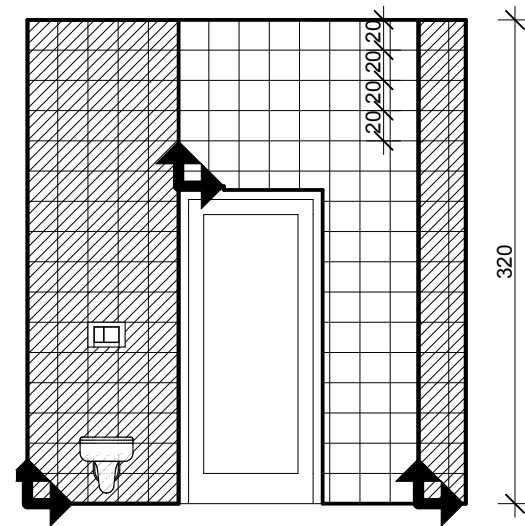

RŚ-01/02

1:50

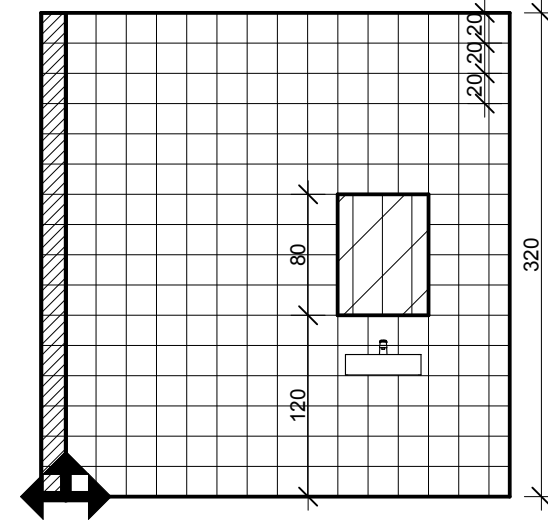

RŚ-01/03

1:50

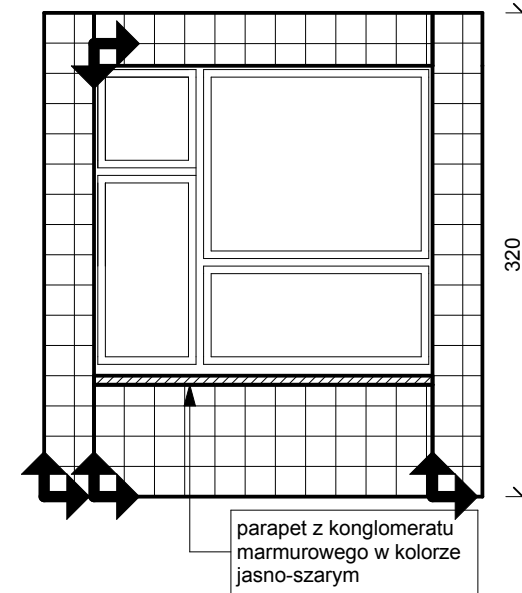





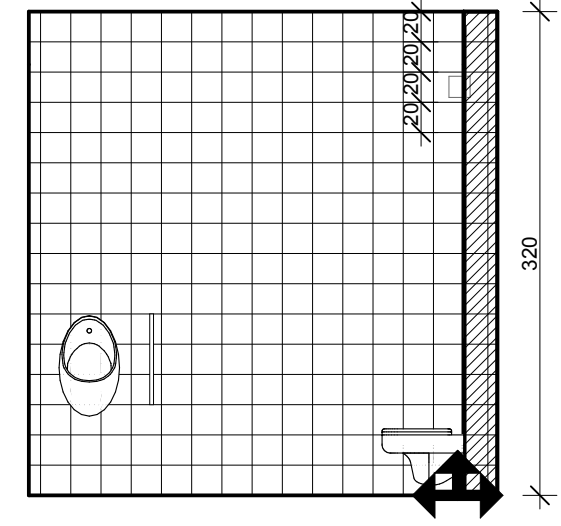

RŚ-01/04

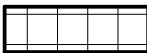
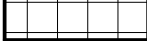
1:50

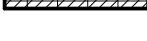

Legenda

- 
 płytki kolorowe 20x20cm  
 np. Tubądzin, Pastel
- 
 kolor: jasnoszary
- 
 Parter - kolor: niebieski
- 
 I Piętro - kolor: czerwony
- 
 II Piętro - kolor: seledynowy
- 
 III Piętro - kolor: pomarańczowy
- 
 początek układania płytek

Znaczniki rozwinięcia ścian 1:100

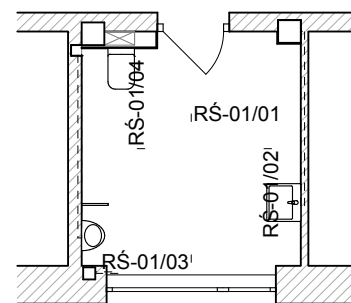

Zakład Projektowania i Nadzoru „EFEKT-BUD” A. Cieśla 85-791 Bydgoszcz, ul. J. Powalisza 2/35	
Opracowanie:	Projekt Techniczny Remontu
Adres Inwestycji:	Bydgoszcz, ul. Traugutta 12
Przedmiot Opracowania:	Remont sanitariatów budynku dydaktycznego
Branża:	Architektura
Kondygnacja:	Parter
nazwa i nr rysunku:	Sanitariat personelu <b>A.3.1</b>
Skala:	1:100, 1:50
Inwestor:	Szkoła Podstawowa nr 41 im Romualda Traugutta w Bydgoszczy
Projektant:	Antoni Cieśla
Data:	3 kwietnia 2014r.

RŚ-02/01

1:50

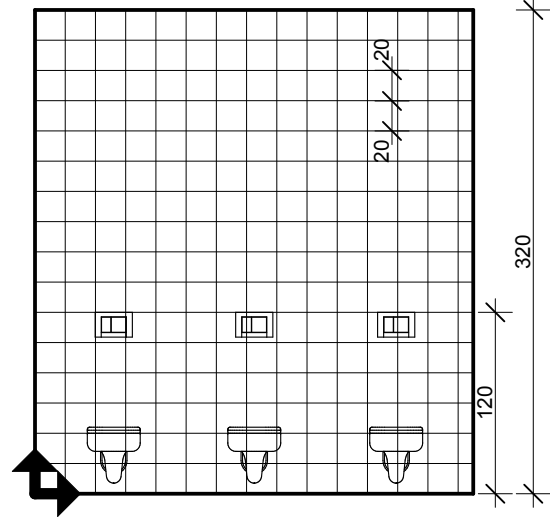

RŚ-02/02

1:50

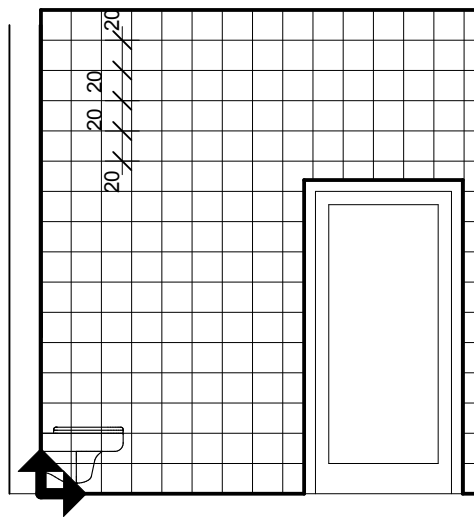

RŚ-02/03

1:50

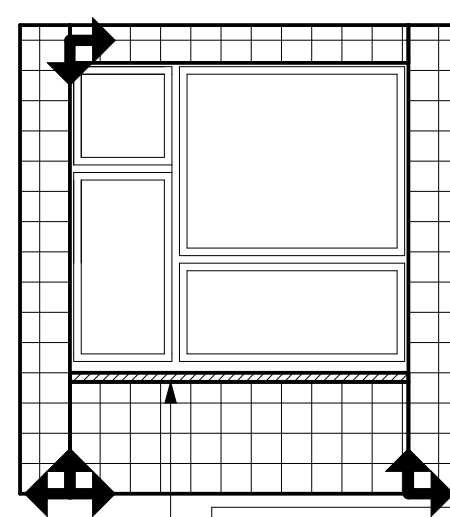

RŚ-02/04

1:50

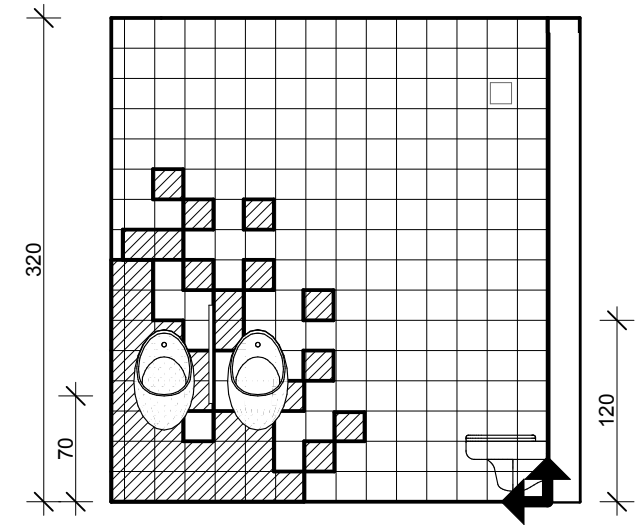

RŚ-03/01

1:50

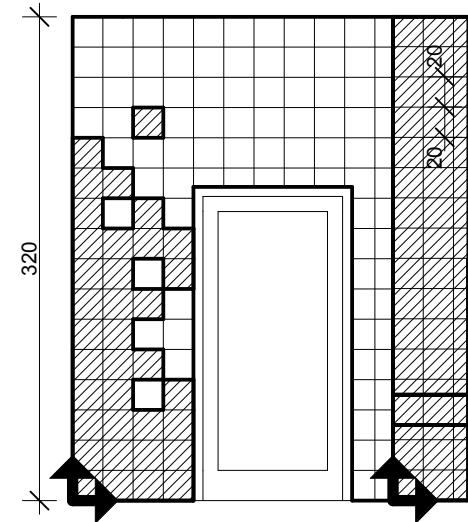

RŚ-03/02

1:50

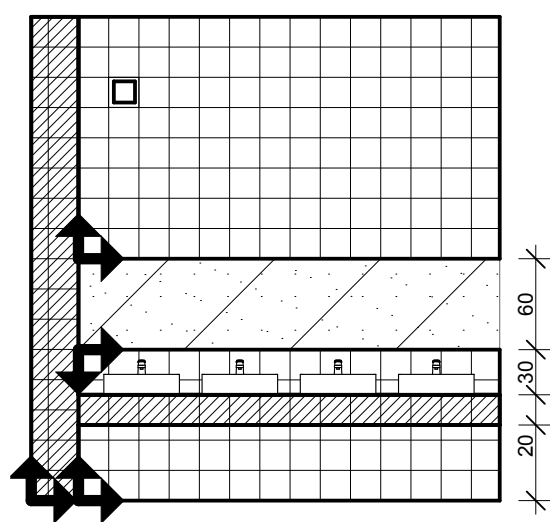

RŚ-03/03

1:50

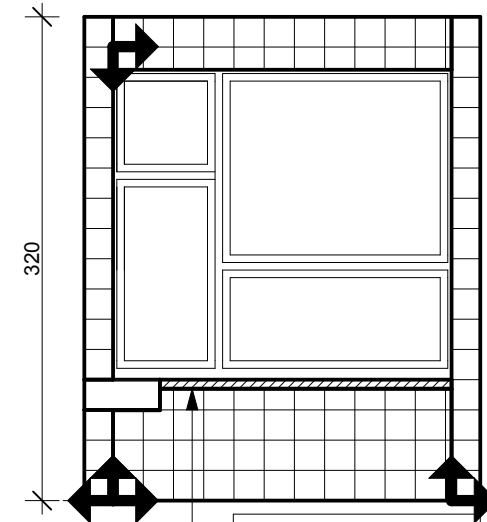





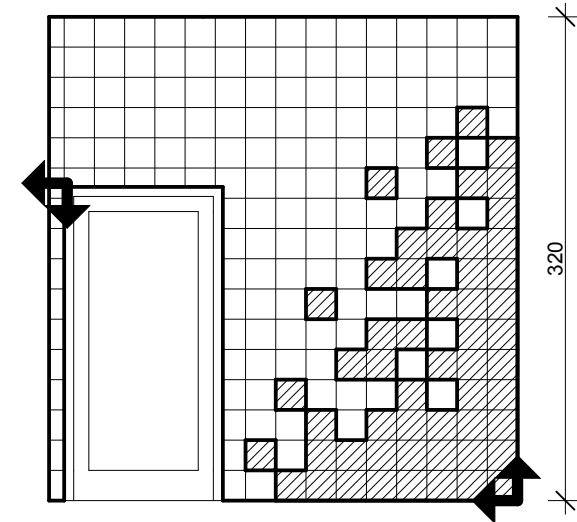

RŚ-03/04

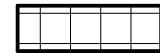
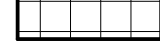
1:50



Legenda

-  płytki kolorowe 20x20cm  
np. Tubądzin, Pastel
-  kolor: jasnoszary
-  Parter - kolor: niebieski
-  I Piętro - kolor: czerwony
-  II Piętro - kolor: seledynowy
-  III Piętro - kolor: pomarańczowy
-  początek układania płytek

Znaczniki rozwinięcia ścian 1:100

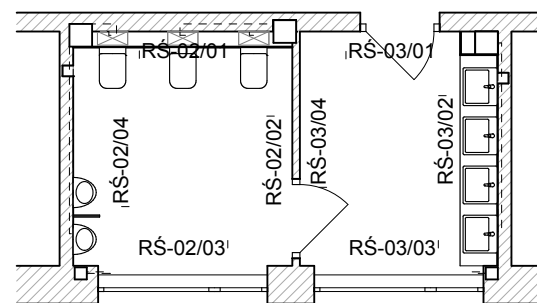

Zakład Projektowania i Nadzoru „EFEKT-BUD” A. Cieśla 85-791 Bydgoszcz, ul. J. Powaliśa 2/35	
Opracowanie:	Projekt Techniczny Remontu
Adres Inwestycji:	Bydgoszcz, ul. Traugutta 12
Przedmiot Opracowania:	Remont sanitariatów budynku dydaktycznego
Branża:	Architektura
Kondygnacja:	I, II Piętro
nazwa i nr rysunku:	Sanitariat chłopców <b>A.3.2</b>
Skala:	1:50, 1:100
Inwestor:	Szkoła Podstawowa nr 41 im Romualda Traugutta w Bydgoszczy
Projektant:	Antoni Cieśla
Data:	3 kwietnia 2014r.

RŚ-02/01 1:50

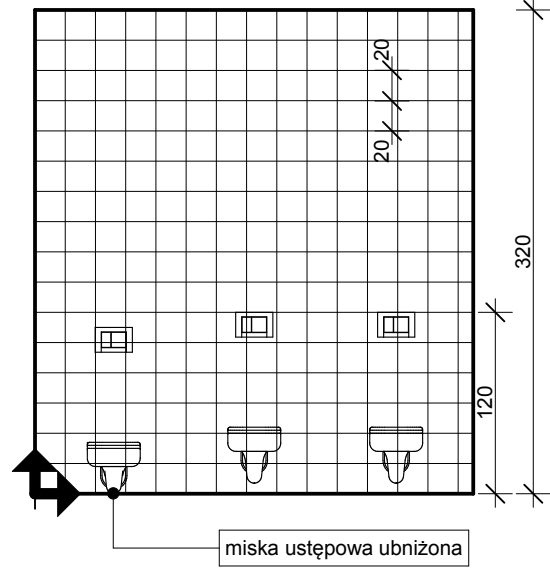

RŚ-02/02 1:50

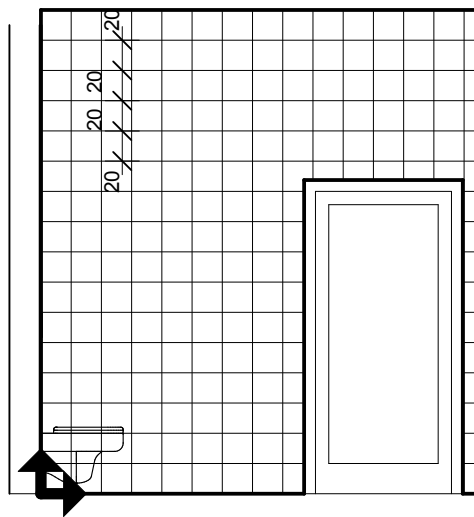

RŚ-02/03 1:50

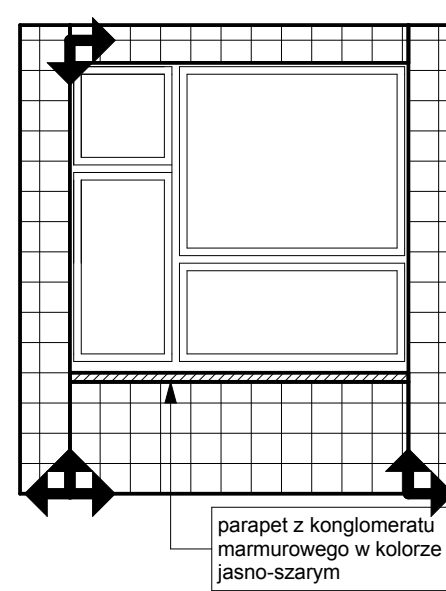

RŚ-02/04 1:50

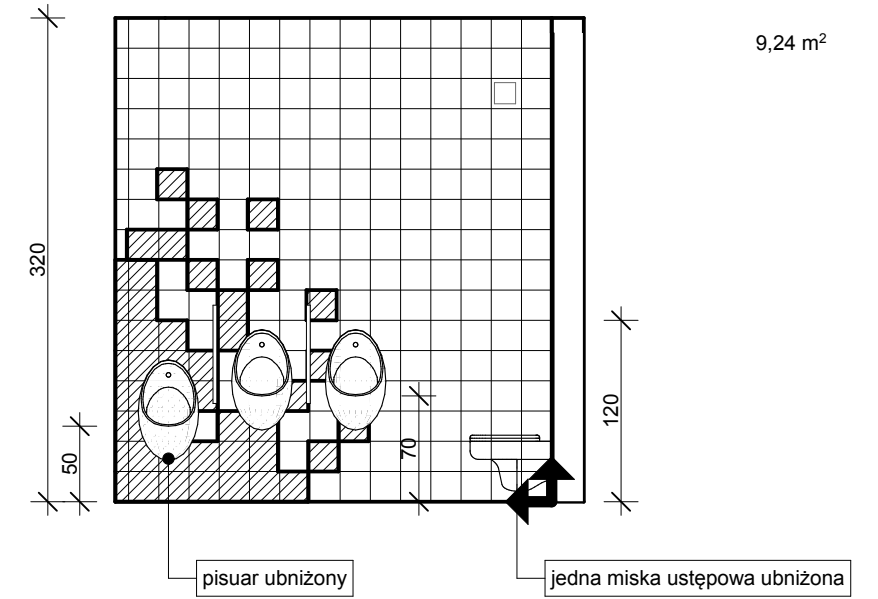

RŚ-03/01 1:50

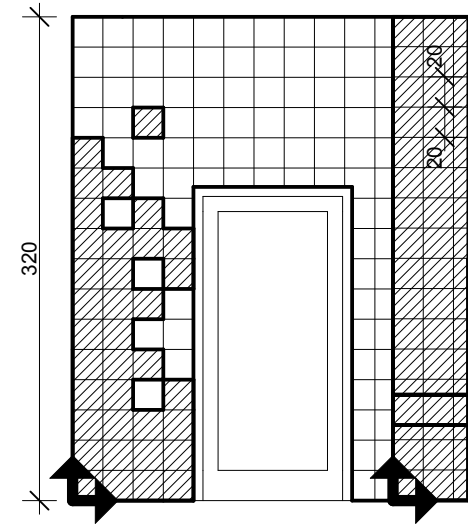

RŚ-03/02 1:50

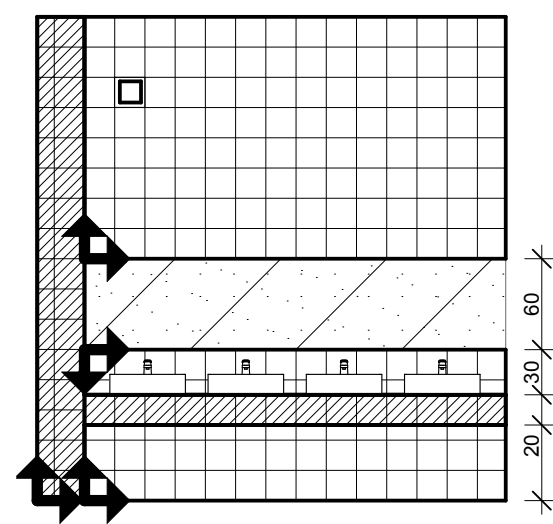



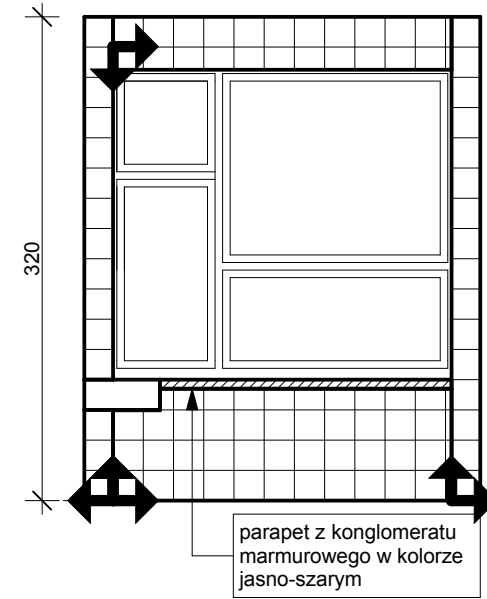

RŚ-03/03 1:50

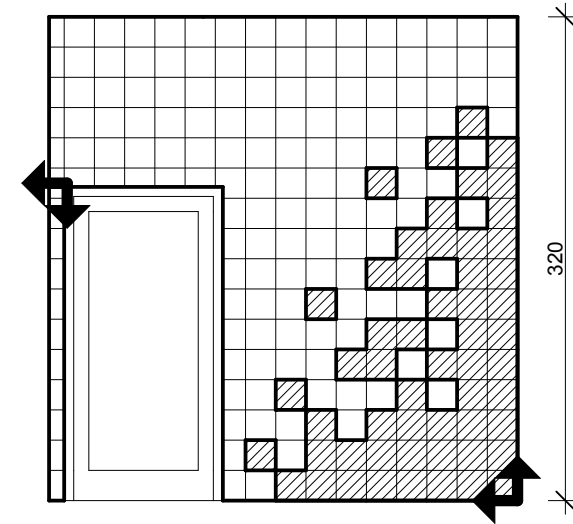

RŚ-03/04 1:50

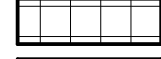
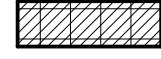

Legenda

-  płytki kolorowe 20x20cm np. Tubądzin, Pastel
-  kolor: jasnoszary
-  Parter - kolor: niebieski
-  I Piętro - kolor: czerwony
-  II Piętro - kolor: seledynowy
-  III Piętro - kolor: pomarańczowy
-  początek układania płytek

Znaczniki rozwinięcia ścian 1:100

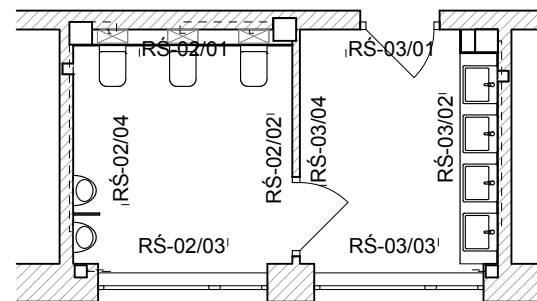

Zakład Projektowania i Nadzoru „EFEKT-BUD” A. Cieśla 85-791 Bydgoszcz, ul. J. Powalisza 2/35	
Opracowanie:	Projekt Techniczny Remontu
Adres Inwestycji:	Bydgoszcz, ul. Traugutta 12
Przedmiot Opracowania:	Remont sanitariatów budynku dydaktycznego
Branża:	Architektura
Kondygnacja:	III Piętro
nazwa i nr rysunku:	Sanitariat chłopców <b>A.3.3</b>
Skala:	1:50, 1:100
Inwestor:	Szkoła Podstawowa nr 41 im Romualda Traugutta w Bydgoszczy
Projektant:	Antoni Cieśla
Data:	3 kwietnia 2014r.



RŚ-04/01 1:50

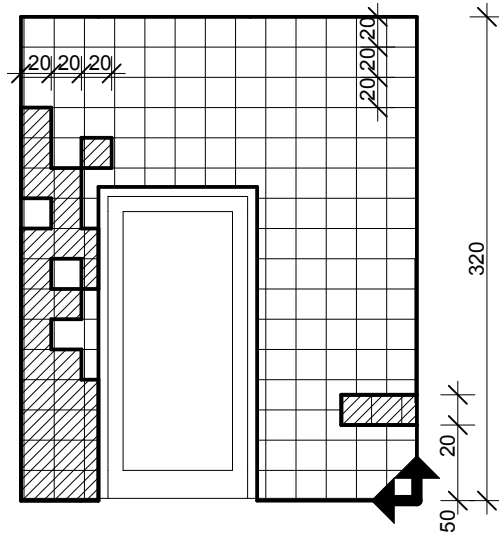

RŚ-04/02 1:50

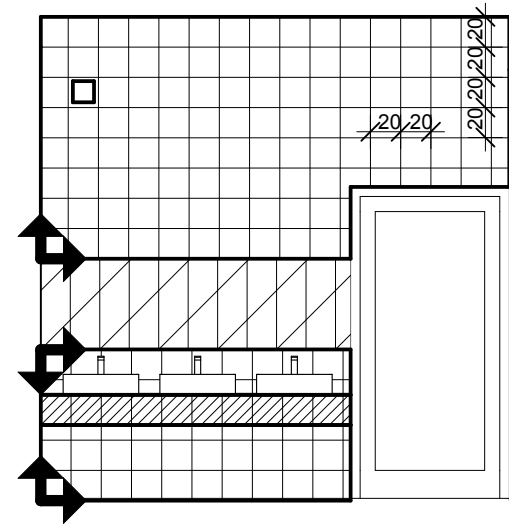

RŚ-04/03 1:50

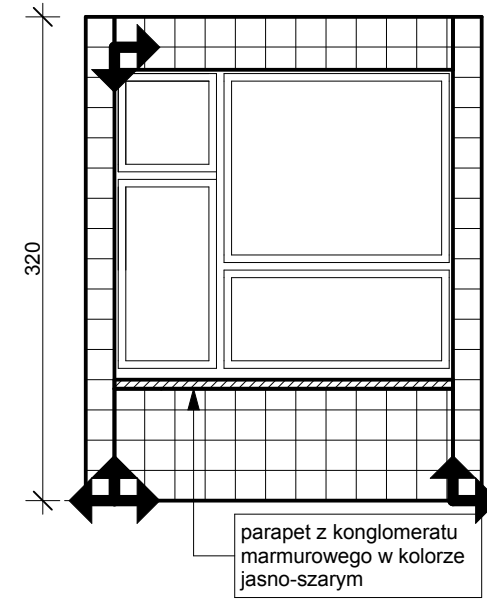

RŚ-04/04 1:50

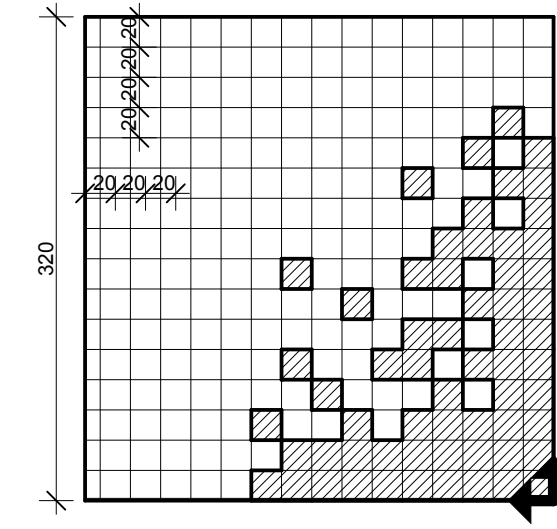

RŚ-05/01 1:50

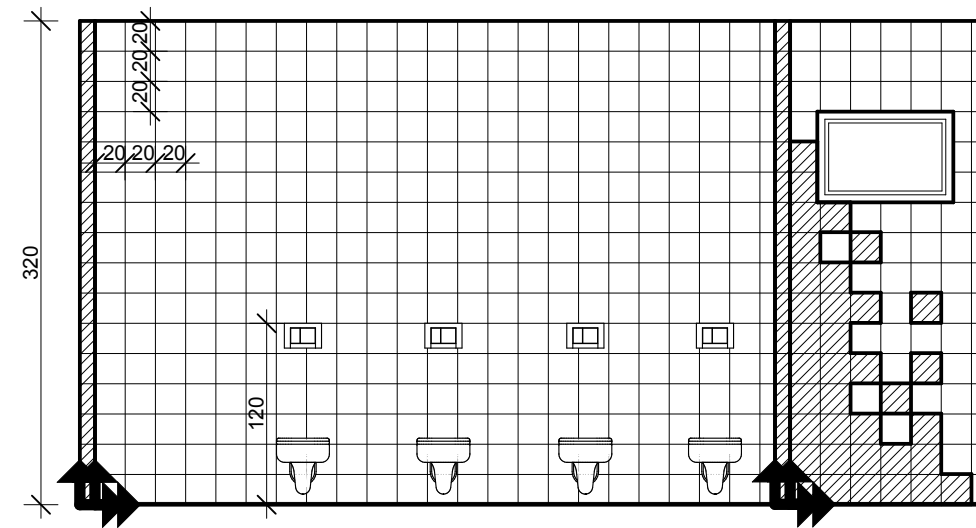

RŚ-05/02 1:50

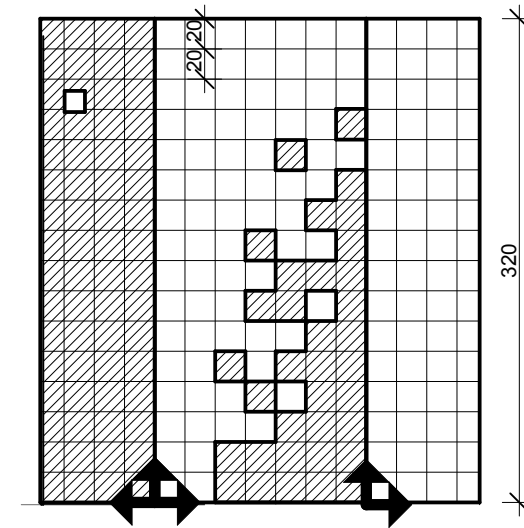



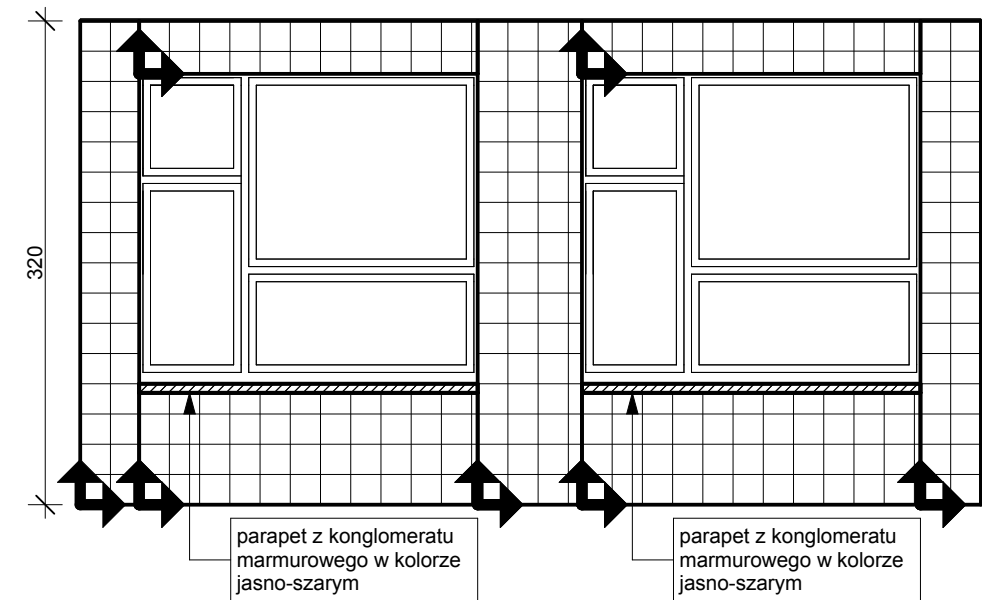

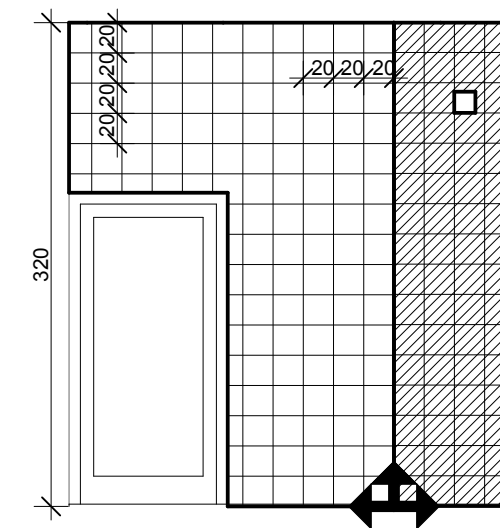

RŚ-05/03 1:50



RŚ-05/04 1:50



Legenda

-  płytki kolorowe 20x20cm np. Tubądzin, Pastel
-  kolor: jasnoszary
-  Parter - kolor: niebieski
-  I Piętro - kolor: czerwony
-  II Piętro - kolor: seledynowy
-  III Piętro - kolor: pomarańczowy
-  początek układania płytek

Znaczniki rozwinięcia ścian 1:100

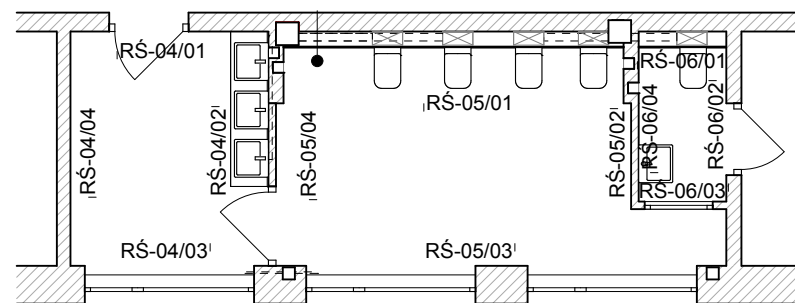

Zakład Projektowania i Nadzoru „EFEKT-BUD” A. Cieśla 85-791 Bydgoszcz, ul. J. Powaliśa 2/35	
Opracowanie:	Projekt Techniczny Remontu
Adres Inwestycji:	Bydgoszcz, ul. Traugutta 12
Przedmiot Opracowania:	Remont sanitariatów budynku dydaktycznego
Branża:	Architektura
Kondygnacja:	II, III Piętro
nazwa i nr rysunku:	Sanitariat dziewcząt <b>A.3.4</b>
Skala:	1:50, 1:100
Inwestor:	Szkoła Podstawowa nr 41 im Romualda Traugutta w Bydgoszczy
Projektant:	Antoni Cieśla
Data:	3 kwietnia 2014r.

RŚ-04/01 1:50

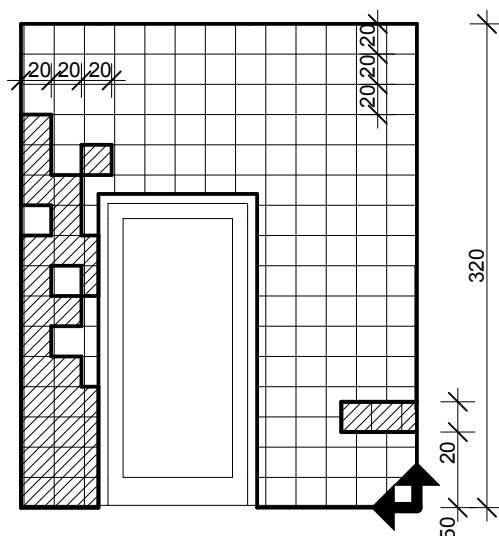

RŚ-04/02 1:50

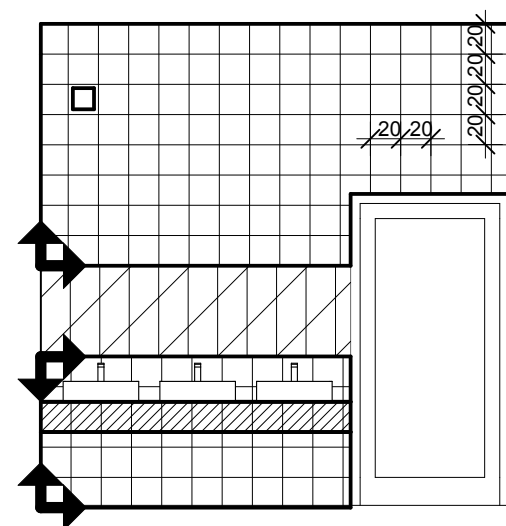

RŚ-04/03 1:50

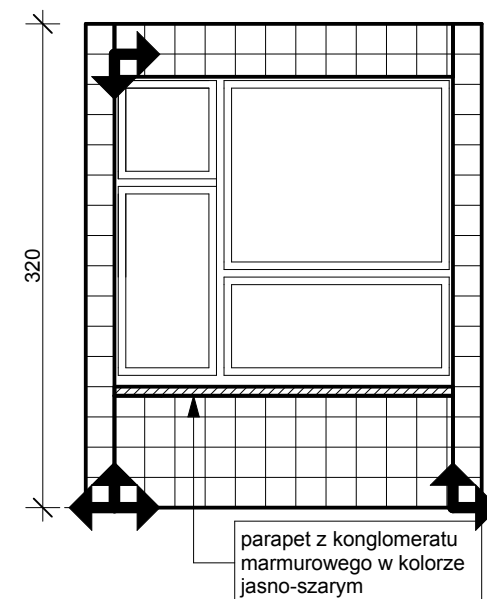

RŚ-04/04 1:50

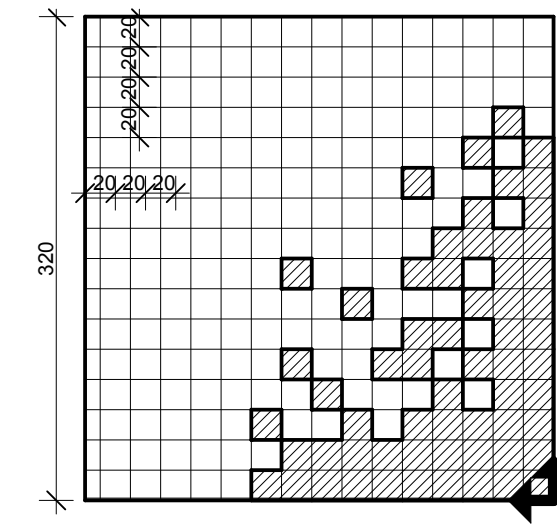

RŚ-05/01 1:50

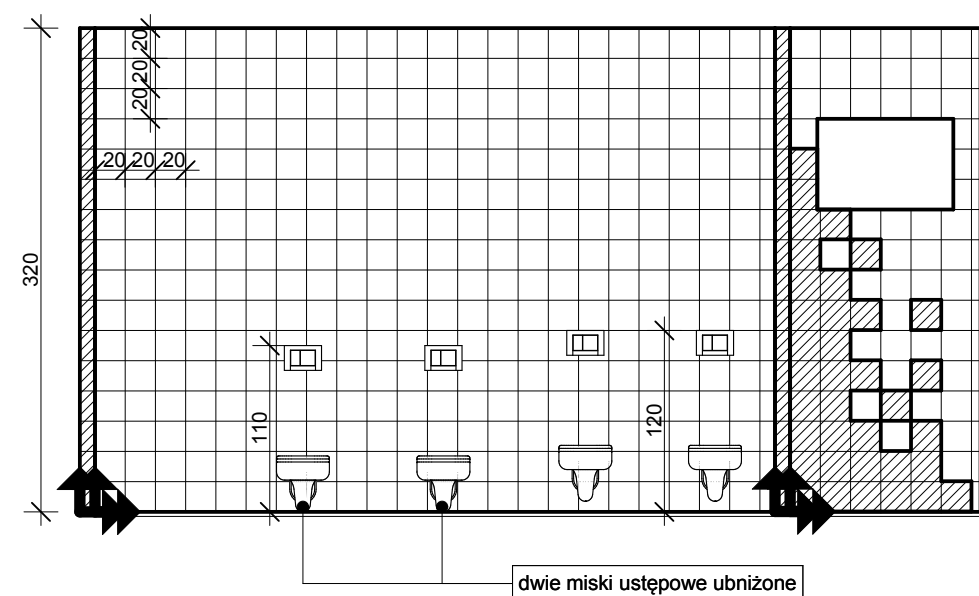

1:50

RŚ-05/02 1:50

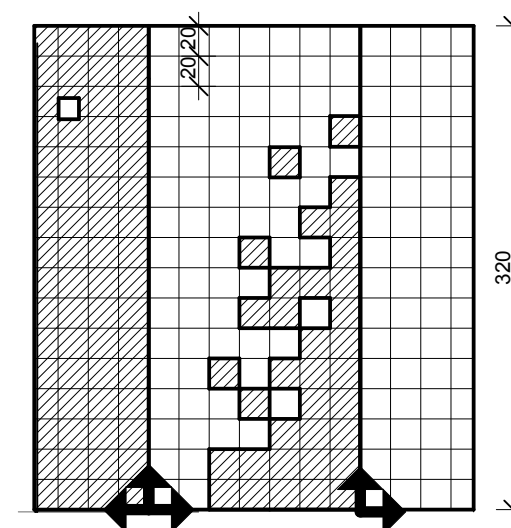





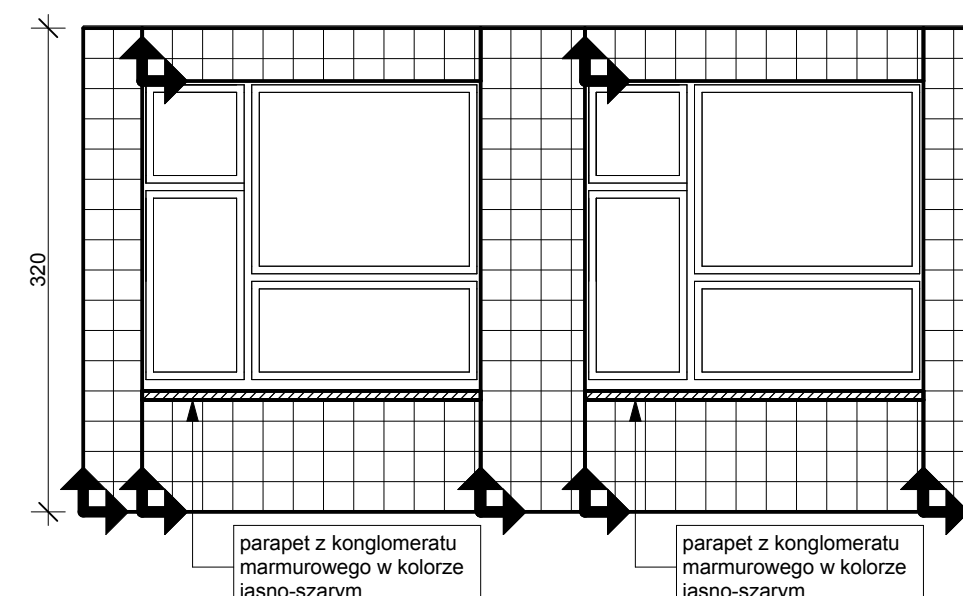

1:50

RŚ-05/03 1:50



1:50

Legenda

-  płytki kolorowe 20x20cm np. Tubądzin, Pastel
-  kolor: jasnoszary
-  Parter - kolor: niebieski
-  I Piętro - kolor: czerwony
-  II Piętro - kolor: seledynowy
-  III Piętro - kolor: pomarańczowy
-  początek układania płytek

Znaczniki rozwinięcia ścian 1:100

1:100

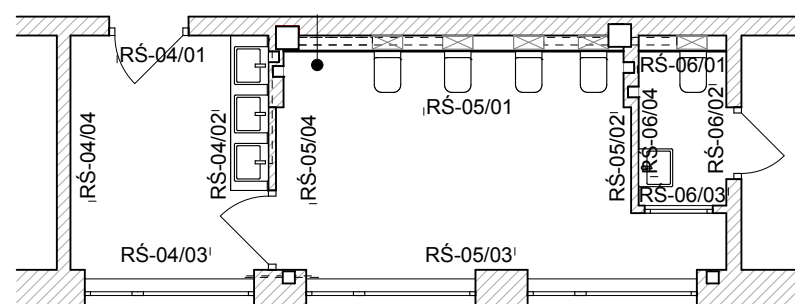

RŚ-05/04 1:50

1:50

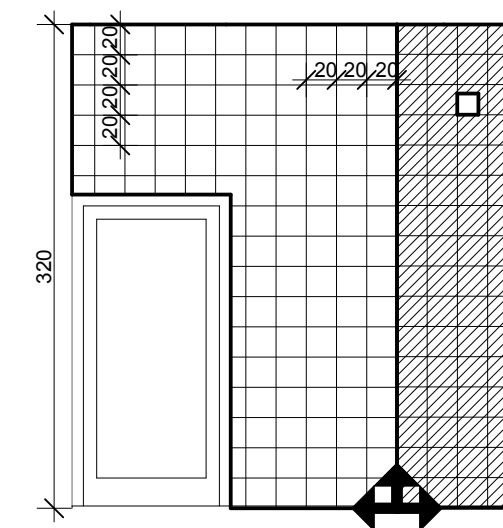

Zakład Projektowania i Nadzoru „EFEKT-BUD” A. Cieśla 85-791 Bydgoszcz, ul. J. Powalisza 2/35	
Opracowanie:	Projekt Techniczny Remontu
Adres Inwestycji:	Bydgoszcz, ul. Traugutta 12
Przedmiot Opracowania:	Remont sanitariatów budynku dydaktycznego
Branża:	Architektura
Kondygnacja:	I Piętro
nazwa i nr rysunku:	Sanitariat dziewcząt <b>A.3.5</b>
Skala:	1:50, 1:100
Inwestor:	Szkoła Podstawowa nr 41 im Romualda Traugutta w Bydgoszczy
Projektant:	Antoni Cieśla
Data:	3 kwietnia 2014r.

RŚ-06/01 1:50 RŚ-06/02 1:50 RŚ-06/03 1:50 RŚ-06/04 1:50

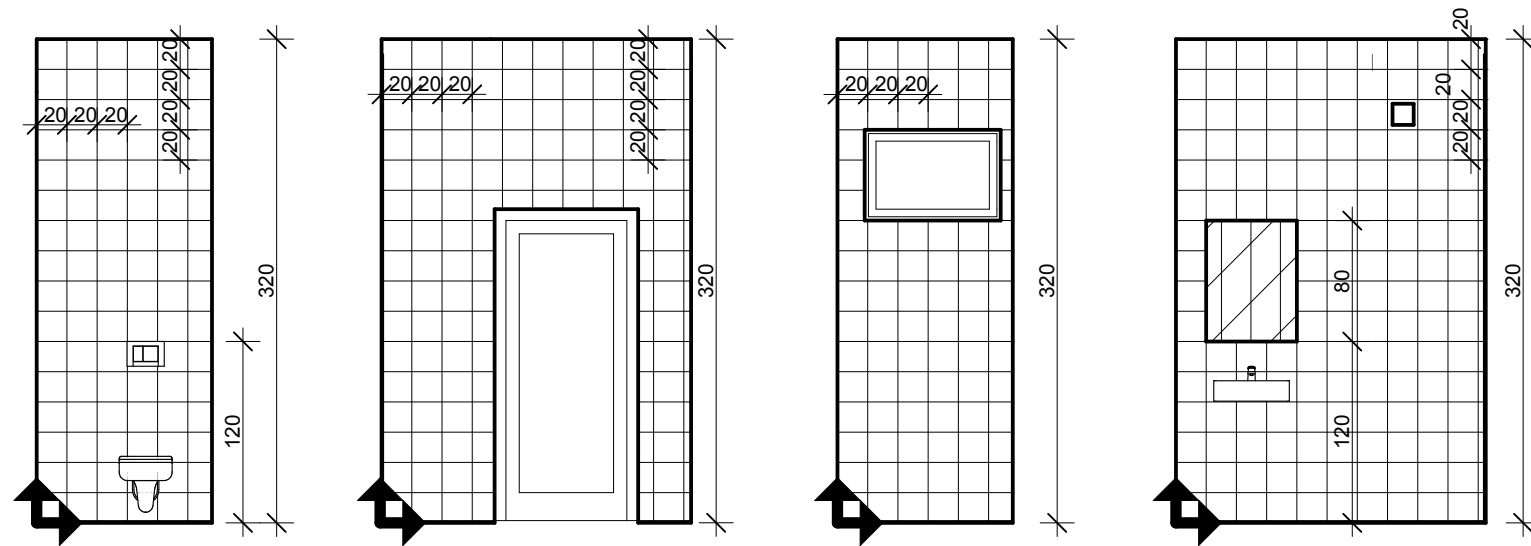

Legenda

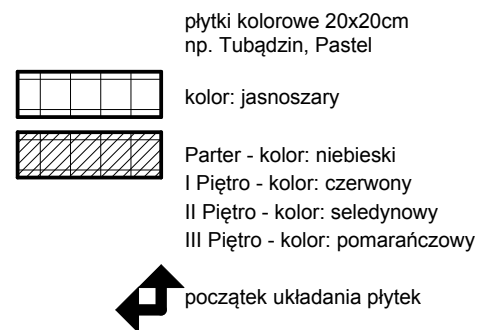

Znaczniki rozwinięcia ścian 1:100

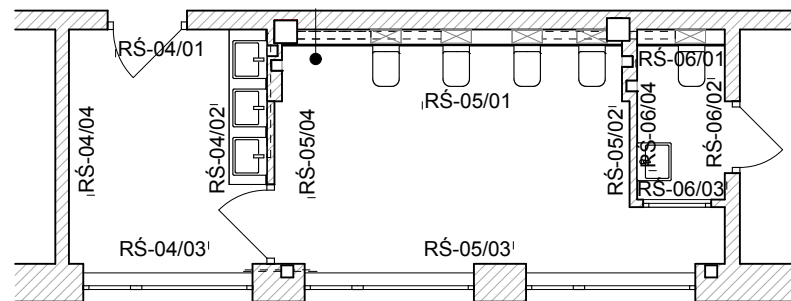

Zakład Projektowania i Nadzoru „EFEKT-BUD” A. Cieśla 85-791 Bydgoszcz, ul. J. Powaliśa 2/35	
Opracowanie:	Projekt Techniczny Remontu
Adres Inwestycji:	Bydgoszcz, ul. Traugutta 12
Przedmiot Opracowania:	Remont sanitariatów budynku dydaktycznego
Branża:	Architektura
Kondygnacja:	I, II, III Piętro
nazwa i nr rysunku:	Rozwinięcia ścian Sanitariat personelu <b>A.3.6</b>
Skala:	1:50, 1:100
Inwestor:	Szkoła Podstawowa nr 41 im Romualda Traugutta w Bydgoszczy
Projektant:	Antoni Cieśla
Data:	3 kwietnia 2014r.

## Zestawienie stolarki drzwiowej wewnętrznej

Zestawienie stolarki drzwiowej wewnętrznej						
Rodzaj drzwi/okna	Drzwi metalowe	Drzwi metalowe	Drzwi metalowe	Drzwi metalowe	Drzwi metalowe	Drzwi metalowe
Oznaczenie	D1	D1	D2	D2	D3	D3
Rozmieszczenie	L	P	L	P	L	P
Przeznaczenie	Do pomieszczenia sanitariatów z korytarza	Do pomieszczenia sanitariatów z korytarza	Do pomieszczenia WC z przedsionka	Do pomieszczenia WC z przedsionka	Do sanitariatów personelu z korytarza	Do sanitariatów personelu z korytarza
Cechy szczególne	Drzwi z kratką wentylacyjną lub podcięte od dołu min. 2 cm	Drzwi z kratką wentylacyjną lub podcięte od dołu min. 2 cm	Drzwi z kratką wentylacyjną lub podcięte od dołu min. 2 cm	Drzwi z kratką wentylacyjną lub podcięte od dołu min. 2 cm	Drzwi z kratką wentylacyjną lub podcięte od dołu min. 2 cm	Drzwi z kratką wentylacyjną lub podcięte od dołu min. 2 cm
schemat drzwi i okien pokazany od zewnątrz budynku (wymiary podane w świetle muru)						
Symbol pokazany na rzucie						
Samozamykacze	tak	tak	nie	nie	nie	nie
Szklenie	szkło zespolone, bezpieczne klasy P1A	szkło zespolone, bezpieczne klasy P1A	szkło zespolone, bezpieczne klasy P1A	szkło zespolone, bezpieczne klasy P1A	szkło zespolone, bezpieczne klasy P1A	szkło zespolone, bezpieczne klasy P1A
Wymiary otworu w ścianie SxW	105x208	105x208	105x208	105x208	95x208	95x208
Wymiary przejścia SxW	90x200	90x200	90x200	90x200	80x200	80x200
Ilość	3	3	3	3	1	3
Uwagi						

## Zestawienie okien wewnętrznych

Zestawienie okien wewnętrznych	
Oznaczenie	O1
Orientacja	okno stałe
Materiał	PVC
schemat drzwi i okien pokazany od zewnątrz budynku (wymiary podane w świetle muru)	
Symbol pokazany na rzucie	
Kolor	Rama PVC w kolorze białym
Wymiary otworu w ścianie SxW	90x60
Wysokość parapetu/prugu po przeciwnej stronie do węgarka okna/drzwi	200
Ilość	3
Uwagi	

## Drzwi metalowe w kolorze:

- niebieskim RAL 5005 - Parter
- czerwonym RAL 3001 - I piętro
- seledynowym RAL 6018 - II piętro
- pomarańczowym RAL 1007 - III piętro

Zakład Projektowania i Nadzoru „EFEKT-BUD” A. Cieśla 85-791 Bydgoszcz, ul. J. Powalisza 2/35	
Opracowanie:	Projekt Techniczny Remontu
Adres Inwestycji:	Bydgoszcz, ul. Traugutta 12
Przedmiot Opracowania:	Remont sanitariatów budynku dydaktycznego
Branża:	Architektura
Kondygnacja:	
nazwa i nr rysunku:	Zestawienie stolarki <span style="float: right;">A.4</span>
Skala:	1:1
Inwestor:	Szkoła Podstawowa nr 41 im Romualda Traugutta w Bydgoszczy
Projektant:	Antoni Cieśla
Data:	3 kwietnia 2014r.